

EXA

Ausgabe

März 1963**EXAKTA**

Varex

IIa**PREISLISTE**

(Empfohlene Richtpreise!)

EXAKTA Varex IIa/1961, Kleinbild-Reflexkamera 24x36 mm

mit auswechselbarem Einstellsystem: Lichtschachteinsatz, Prismeneinsatz, Objektivlupeneinsatz, u. Stereoeinsatz Bajonettfassung für auswechselbare Markenobjektive, Schlitzverschluss für Momentaufnahmen von $\frac{1}{1000}$ bis 12 Sek. und Zeitaufnahmen beliebiger Dauer (T und B), Selbstauslöser für Zeiten von $\frac{1}{1000}$ bis 6 Sek., geräuschgedämpfter Ablauf des Zeitregulierwerkes, 3 synchronisierte Anschlüsse für Blitzlampen und Blitzröhren (Elektronenblitzgeräte), Filmtransport von Patrone zu Patrone oder Rückspulung, Verschlussaufzug mit Filmtransport gekuppelt. Nachstehende Preise sind die der Kamera mit Lichtschachteinsatz und Mattlupe.

	DM
Gehäuse (Kamera ohne Objektiv)	396.—
Mit Domiplan 1:2,8/50 mm vollautom. Druckblende	480.—
Mit Jena T 1:2,8/50 mm vollautom. Springblende	586.—
Mit Jena Pancolar 1:2,0/50 mm vollautom. Springblende	691.—
Luxusbereitschaftstasche - Ganzleder (für alle Ausföhr.)	39.—
Mehrp reis für Meßlupe (anstelle der Mattlupe)	36.—

EXA I/mod. 63 Kleinbild-Reflexkamera 24x36 mm

mit auswechselbarem Einstellsystem: Lichtschachteinsatz, Prismeneinsatz, Objektivlupeneinsatz u. Stereoeinsatz, Bajonettfassung für auswechselbare Markenobjektive, Spezialverschluss für Zeiten von $\frac{1}{25}$ bis $\frac{1}{150}$ Sek. und Zeitaufnahmen beliebiger Dauer (B). Synchronisierte Anschlüsse für Blitzlampen und Blitzröhren (Elektronenblitze). Filmtransport von Patrone zu Patrone oder Rückspulung, Verschlussaufzug mit Filmtransport gekuppelt. - Sämtliches EXAKTA-Zubehör (Objektive mit Einschränkung) ist auch für die EXA I zu verwenden! - Objektive mit Brennweiten über 100 mm, die sich für die EXA I eignen, sind in der Objektiv-Liste mit III gekennzeichnet.

	DM
Gehäuse (Kamera ohne Objektiv)	112.—
Mit Meritar 1:2,9/50 mm Blendenvorwahl	164.—
Mit Domiplan 1:2,8/50 mm vollautom. Druckblende	196.—
Mit Jena T 1:2,8/50 mm Rasblende	205.—
Bereitschaftstasche mit Universalstabus	30.—
Mehrp reis für Meßlupe (anstelle der Mattlupe)	36.—

Die EXAKTA Varex IIa und die EXA I sind statt mit Lichtschachteinsatz auch mit dem Prismeneinsatz mit Normal-Mattlupe oder Meßlupe, oder auch ohne jedes Einstellsystem lieferbar. Die Preise dieser Ausstattungen errechnen sich aus dieser Liste (= obiger Kamerapreis abzüglich 38.50 DM für Normallichtschachteinsatz).

EXA II Kleinbild-Reflexkamera 24x36 mm

mit fest eingebautem Prismensucher mit Mattlupe oder Meßlupe, Präzisions-Schlitzverschluss mit sehr ruhigem Ablauf für Belichtungszeiten von $\frac{1}{2}$ - $\frac{1}{250}$ sec. und B-Einstellung, linearisierter Belichtungsreihe ($\frac{1}{30}$, $\frac{1}{60}$ usw.), Verschluss-Schnellaufzugshebel mit Filmtransport gekuppelt, Universal-Bajonettverschluss, Bajonettfassung für auswechselbare Markenobjektive und Zubehör ohne jede Einschränkung (bei Objektiven aller Brennweiten keine Einschränkung wegen Vignettierung!) Alles Zubehör der EXAKTA ist verwendbar.

	mit Meßlupe	DM	mit Mattlupe
Gehäuse (Kamera ohne Objektiv)	228.—		192.—
Mit Meritar 1:2,9/50 mm Blendenvorwahl	280.—		244.—
Mit Domiplan 1:2,8/50 mm vollautom. Druckblende	312.—		276.—
Mit Jena T. 1:2,8/50 mm Rasblende	321.—		285.—
Mit Jena T. 1:2,8/50 mm vollautom. Springblende	418.—		382.—
Mit Jena Pancolar 1:2,0/50 mm vollautom. Springblende	523.—		487.—
Bereitschaftstasche mit Universalstabus (für alle Obj. geeignet)		30.—	

Wichtige Ergänzungsteile

Prismeneinsatz mit Mattlupe (Lederbehälter dazu 6,- DM)	100.50
Prismeneinsatz mit Meßlupe (Schnittbildentfernungsmesser) anstelle der Mattlupe (Lederbehälter dazu 6,- DM)	136.50
Meßlupe (Schnittbildentfernungsmesser)	44.—
Augenmuschel für Prismeneinsatz, schwenkbar	12.60
Normal-Lichtschachteinsatz mit Mattlupe (Lederbehälter dazu 6,- DM)	38.50
EXAKTA- und EXA-Universaltasche, verstellb. Fächer 1450 g Außenmaße: 13,5x21x26 cm (UNICLUB G)	72.—
EXAKTA- und EXA-Universaltasche (kleinere Ausführung) 750 g, 11,5x20x11 cm, für kompl. Kamera, 1 Weitwinkelobjektiv, 1 Teleobjektiv, Prismeneinsatz, Lichtschachteins. o. Belichtungsmessereins., 4 Filter, einige Filme	33.—

Auswechselbare EXAKTA - Zusatz-Objektive, vergütet

				Filter ϕ	Anzahl d. Einzel- linsen	Bildwinkel in Grad	DM
Jena	Flektogon-Weitwinkel	1:4,0/ 25 mm	VS	77 EW	7	82	369.—
	Flektogon-Weitwinkel	1:2,8/ 35 mm	VS	49 ESW	6	62	340.—
	T. für EXA und Stereo	1:2,8/ 50 mm	RB	35,5 E	4	45	93.—
	T.	1:2,8/ 50 mm	VS	49 ES	4	45	190.—
	Pancolar	1:2,0/ 50 mm	VS	49 ES	6	45	295.—
	B.	1:1,5/ 75 mm	BV	58 ES	6	32	320.—
	Bm.	1:2,8/ 80 mm	VS	49 ES	5	30	238.—
	Bm.	1:2,8/120 mm	VS	67 E	5	21,5	453.—
	S.	1:4,0/135 mm	BV	49 ES	4	18,5	220.— ^{III}
	S.	1:2,8/180 mm	BV	77 E	5	14	549.—
	S.	1:4,0/300 mm	BV	77 E	5	8	750.—
	S.	1:8,0/500 mm		77 E	2	5	720.—
	Spiegellinsenobjektiv	1:4,0/500 mm					2495.—
	Spiegellinsenobjektiv	1:5,6/1000 mm					3750.—
versenktes T. für Balgengerät	1:2,8/ 50 mm			4	45	180.—	
Ludwig	Meritar	1:2,9/ 50 mm	BV	35,5 E	3	45	52.—
Meyer Görlitz	Domiplan	1:2,8/ 50 mm	DB	40,5 E	3	46	84.—
	Trioplan	1:2,8/100 mm	DB	55 E	3	24	216.—
	Primotar	1:3,5/180 mm	BV	67 E	4	14	189.—
	Tele-Megor	1:5,5/180 mm	BV	49 ES	4	14	175.—
	Tele-Megor	1:5,5/250 mm	BV	58 ES	4	10	199.50
	Tele-Megor	1:4,5/300 mm	BV	82 E	4	8	330.—
Tele-Megor	1:5,5/400 mm	BV	82 E	4	6	310.—	
Enna München	Lithagon	1:4,0/ 24 mm	BV	52 EW	7	82	297.—
	Lithagon	1:3,5/ 28 mm	BV	52 EW	6	75	249.—
	Lithagon	1:3,5/ 35 mm	RB	52 E	4	64	129.—
	Lithagon	1:2,8/ 35 mm	BV	52 E	6	64	210.—
	Lithagon	1:1,9/ 35 mm	BV	52 E	9	64	330.—
	Ennalyt	1:2,8/ 90 mm	RB	52 E	4	27	147.—
	Tele-Ennalyt	1:2,8/135 mm	RB	52 E	5	18	198.— ^{III}
	Tele-Ennalyt	1:4,5/240 mm	RB	52 E	5	10	267.—
	Tele-Ennalyt m. Sobl.	1:4,5/400 mm	RB	95 E	5	6	438.—
	Tele-Ennalyt	1:5,6/600 mm	RB	Steckf.	5	4	696.—
	Gummilinse mit Köcher	1:4/85-250 mm	RB	Steckf.	12	29-10	699.—

				Filter ϕ	Anzahl d. Einzel-linsen	Bildwinkel in Grad	DM	
ISCO Göttingen	Westrogon	1:4,0/ 24 mm	DB	97/82 EW	8	82	396.—	
	Westron	1:2,8/ 35 mm	BV	46 E	5	62	297.—	
	Westrocolor	1:1,9/ 50 mm	DB	52 E	6	45,2	297.—	
	Isconar	1:4,0/100 mm	RB	41 E	3	24	87.—	
	Isconar	1:4,0/135 mm	RB	46 u. 49 E	3	18	117.—	
	Tele-Isconar	1:2,8/135 mm	BV	54 E	4	18,2	297.—	
	Tele-Isconar	1:2,8/135 mm	DB	54 E	4	18,2	460.—	
	Tele-Westanar	1:4,0/180 mm	RB	54 E	4	13,6	228.—	
Tele-Isconar	1:2,8/180 mm	BV	69 E	5	13,6	540.—		
Kilfitt München	Makro-Kilar E	1:2,8/ 40 mm	BV	Ser.V	4	54	285.—	
	Makro-Kilar D	1:2,8/ 40 mm	BV	Ser.V	4	54	360.—	
Schacht Ulm	S-Travegon	autom. Tiefen-	1:2,8/ 35 mm	DB	49 ES	7	270.—	
	Travegon	schärfeanzeige	1:3,5/ 35 mm	DB	49 ES	6	225.—	
	Travenar		1:2,8/ 50 mm	DB	49 ES	4	174.—	
	Travenar		1:2,8/ 90 mm	ASB	49 ES	4	28	177.—
	Travenar		1:3,5/135 mm	ASB	49 ES	4	18	210.—
	Travenon(Objektivk.abschraub.		1:4,5/135 mm	RB	40,5 E	4	18	132.—
Schneider Bad Kreuznach	Curtagon-Weitw.	mit autom. Schär-	1:4,0/ 28 mm	DB	49 ESW	7	420.—	
	Curtagon-Weitw.	fentiefenanzeige	1:2,8/ 35 mm	DB	49 ES	6	395.—	
	Xenon (autom. Schärfentiefeanz.)		1:1,9/ 50 mm	DB	49 ES	6	425.—	
	Tele-Xenar		1:3,5/ 90 mm	BV	49 ES	4	210.—	
	Tele-Xenar		1:3,5/135 mm	BV	49 ES	4	18,5	280.—
	Tele-Xenar (autom. Schärfentiefeanz.)		1:3,5/135 mm	DB	49 ES	4	18,5	395.—
	Tele-Xenar		1:5,5/200 mm	BV	49 ES	4	12,4	320.—
	Tele-Xenar		1:5,5/360 mm	BV	72 E	4	7	575.—
	Xenon-Nachführautomatik incl.							
	Bel.-Messer		1:1,9/ 50 mm	DB	49 ES	6	45	480.—
	Curtagon-Nachführautomatik-		1:2,8/ 35 mm	DB	49 ES	6	62	400.—
	Tele-Xenar-Nachführautomatik-		1:3,5/135 mm	DB	49 ES	4	18,5	420.—
	Curtagon-Nachführautomatik-		1:4,0/ 28 mm	DB	49 ESW	6	75	420.—
	Belichtungsmesser allein für NFA-Optik							80.—
Bereitschaftstasche für EXAKTA mit Xenon NFA-Objektiv							42.—	
Steinheil München	Makro-Cassarit versenkt f. Balgeng.	1:3,5/ 50 mm		54 E	3	45	120.—	
	Cassarit	1:3,5/100 mm		49 E	3	24	96.—	
	Quinar (Objektivk. abschraub.)	1:2,8/135 mm	BV	54 E	4	18	298.—	
	Tele-Quinar	1:4,5/300 mm	BV	76 E	5	8	795.—	
	Foto-Monokular 6x30 225 Gramm						120.—	
-Anschlußring für alle Spiegelreflexkamas-Sonderdruckschrift bitte anfordern!								

BV = Blendenwahl · DB = vollautomatische Druckblende RB = Rastblende
 ASB = autom. Springblende VSB = Vollautomatische Springblende E u. ES = Einschraubbar
 III = Objektive über 100 mm Brennweite, die sich auch für die EXA I eignen.

Zubehör für Mikro- und Makrophotographie

	DM
Mikrozwischenstück II, Messing (mit Schnellwechselfassung)	48.—
Kleinstnaheinstellgerät (Balgen mit festen Laufschielen)	57.—
Satz Tuben u. Zwischenringe für Nahaufnahmen, 5teilig mit Konterring in Messing- ausführung, verchromt	29.50
Köcher für 5teil. Satz Bajonettringe/Tuben	12.—
Doppelbajonettring D für 5 mm Auszugsverlängerung	18.50
Ihagee-Reprogerät (= Teil 1-5 vom Ihagee-Vielzweckgerät - Seite 6 der Preisliste -)	151.85
Umkehring für extreme Auszugsverlängerung zur Benutzung des Objektivs - Hinterlinse zum Gegenstand - für Lupenaufn. - (Lieferbar nur mit 30,2-35,5-40,5-46,0 u. 49,0mm Einschraubgewinde - kameraseitiger Bajonettring d. Tubensatzes erforderlich)	6.60
Ihagee-Lichtmesseinrichtung mit Kabel	69.—
Mikro-Ampèremeter für Ihagee-Lichtmeßeinrichtung	96.—

Auswechselbare Einstellsysteme

Lichtschachteinsatz ohne Lupe	} + Preis für die Lupe ergibt Gesamtpreis	30.50
Prismeneinsatz ohne Lupe		92.50
Objektivlupeneinsatz ohne Lupe		24.20
Stereoeinsatz „Stereoflex“ ohne Lupe		103.—
Aufsatzlupe für Objektivlupeneinsatz		26.55
Tellur in Holzbehälter (für Objektivlupeneinsatz)		33.—

Speziallupen für Lichtschachteinsatz, Prismeneinsatz, Objektivlupeneinsatz.

(Bei Bestellung bitte angeben für welches Einstellsystem - Lichtschacht, Prismeneinsatz usw. - die Speziallupe benötigt wird - wichtig bei älteren Lichtschächten) -

Normal-Mattlupe	8.—
Mattlupe für Prismeneinsatz mit Motivbegrenzung 135,180 und 300 mm	33.—
Mattlupe mit Fadenkreuz	19.50
Mattlupe mit Klarfleck 3 mm ϕ und Fadenkreuz	31.80
Mattlupe mit Klarfleck 10 mm ϕ und Fadenkreuz	31.80
Mattlupe mit Fadenkreuz und $\frac{1}{16}$ inch-Einteilung	59.80
Mattlupe mit Quadratnetz $\frac{1}{8} \times \frac{1}{8}$ inch-Einteilung	48.—
Mattlupe mit Fadenkreuz und mm-Einteilung	48.—
Mattlupe mit Quadratnetz 5x5 mm-Einteilung	42.—
Klarlupe	12.75
Klarlupe mit Fadenkreuz	24.15
Klarlupe mit Fadenkreuz und mm-Einteilung	54.—
Planmattscheibe mit Fadenkreuz (nur für Objektivlupeneinsatz für Reprodukt.)	6.60
Planmattscheibe mit Fadenkreuz und mm-Eint. (nur für Objektivlupeneinsatz für Reprodukt.)	12.—
Planmattscheibe mit Quadratn. 5x5 mm-Eint. (nur für Objektivlupeneinsatz für Reprodukt.)	21.—
Meßlupe (Schnittbildentfernungsmesser)	44.—

Sonstiges Zubehör

EXAKTA-Flachstecker	zum Anschluß f. Blitzgeräte (f. EXAKTA mit Doppelbuchs.)	2.60
EXAKTA-Synchro-Kupplung auf 3 mm	(für EXAKTA mit Doppelbuchs)	2.50
Faustknopf		—,70
Rückspulkurbel für Kine-EXAKTA I, II und EXAKTA Varex	(nicht für Modell VX, EXAKTA Varex IIa und EXA)	1.65
Metallumhängeschnur	mit gesicherten Karabinerhaken (passend für alle EXAKTA-Modelle)	9.60
Nylon-Umhängeschnur	mit gesicherten Karabinerhaken	7.50
Umhängerriemen	aus Leder mit Schlitzzen zum Verstellen, und zwei Karabinern mit Sicherung, für alle EXAKTA-Modelle passend	6.—
Ersatzaufwickelspule	für Kine-EXAKTA I, II, EXAKTA Varex, EXAKTA Varex (Modell VX), EXAKTA Varex IIa, EXA I oder EXA II (bitte angeben für welches Modell!)	2.70
Anschraubring mit Bajonettriegel und 4 Schraubchen		9.—
Vorderer Objektiv-Schutzdeckel 42 mm ϕ		1.50
Vorderer Objektiv-Schutzdeckel 51 mm ϕ		1.65
Hinterer Objektiv-Schutzdeckel		1.65
Kameraverschlußdeckel für EXAKTA u. EXA (Gehäuseverschlußdeckel)		—,90
Ihagee-Auslöserbrücke	zur Verwendung der Spring- und Druckblendenobjektive in Verbindung mit den Sätzen Tuben und Zwischenringe	5.55
Pneumatischer Fernauslöser mit 24 m Auslöseschlauch für EXA und EXAKTA geeignet		32.50
Zusatz-Verlängerungsschlauch für pneum. Fernauslöser 10 m		4.50
Doppeldrahtauslöser 50 cm mit Feststeller (Zur Verwendung der Druck- und Springblendenobjektive in Verbindung mit einem Balgengerät)		16.50
Endoskopanschlußkapseln (siehe Sonderprospekt)		65.—
Stereo-Vorsatz 65 mm Basis (für Aufnahmen von 2 Meter — ∞)		290.65
Stereo-Vorsatz 12 mm Basis (Nahaufn. — 2 Meter)		221.75
Zwischenring für Objektive 50 mm ohne BV für Stereo-Vorsatz 65 mm Basis		16.40
Vorsatzlinsen für Stereo-Vorsatz 12 mm (20 cm, 30 cm oder 50 cm) je		21.30
Stereo-Einsatz „Stereoflex“ mit Matlupe für EXA I und EXAKTA		111.—
EXAKTA-Buch:	„EXAKTA-Kleinbildfotografie“ Werner Wurst	21.—
Mikro-Buch:	„Einführung in die praktische Mikrofotografie“ Bergner/Gelbke/Mehlis	22.50

Sonnenblenden, Filter, Weichzeichner:

		Sonnenblenden		Filter	Polarisationsfilter drehbar	Weichzeichner I und II je DM	Colorfilter DM	FBL-Etui (Leder) DM
		o. Etui DM	mit Etui DM	DM				
35,5 E	einschraub.	4.75	8.40	8.50	47.50	11.25	11.25	5.10
40,5 E	einschraub.	5.25	9.05	9.75	48.—	12.50	12.50	5.65
41 E	einschraub.	—	—	10.50	49.25	14.50	14.50	5.65
45 E	einschraub.	6.30	10.90	12.50	58.—	16.50	16.50	7.50
46 E	einschraub.	7.—	11.60	13.25	58.75	16.50	16.50	7.50
49 ES	einschraub.	7.—	11.75	15.—	61.75	18.50	18.50	7.50
52 E	einschraub.	8.50	13.25	17.75	63.75	21.25	21.25	7.50
54 E	einschraub.	9.50	16.10	21.—	66.50	24.75	24.75	—
55 E	einschraub.	9.50	16.10	21.—	66.50	24.75	24.75	—
58 ES	einschraub.	11.—	17.60	24.50	70.75	29.—	29.—	—

Filter für schwarz-weiß und Colorfilm (Konversionsfilter) in den übl. und bek. Filterfarben lieferbar. Filter - Blenden - Etui, aus Leder, für 1 Sonnenblende und 2 Filter passend, mit Schlaufe zum Anhängen am Kamerariemen. Bei Bestellung von Sonnenblenden und Filtern für Weitwinkelobjektive mit einem Bildwinkel über 60° bitte genaue Bezeichnung des Objektivtypes und des Einschraubdurchmessers (EW, ESW) angeben.

Übergangsringe für Filter und Sonnenblenden, wenn man größere Teile an Objektivten mit kleinerem Einschraubdurchmesser verwenden will:

52 El auf 49 ESA, 52 El auf 46 EA, 52 El auf 45 EA, 52 El auf 41 EA, 52 El auf 40,5 EA mm ϕ	7.25
49 ESI auf 46 EA, 49 ESI auf 45 EA, 49 ESI auf 41 EA, 49 ESI auf 40,5 EA, 49 ESI auf 35,5 EA mm ϕ	6.75

Weitere Übergangsringe mit anderen Abmessungen auf Anfrage.

IHAGEE-Vielzweckgerät:

Teile:		DM
1-5)	Grundbrett mit Säulenfuß, Reprosäule und schwenkbarem Haltekopf	151.85
6)	Einstellschlitten	57.65
7)	Balgenaufsatz	77.55
8)	Schwenkwinkel-Aufsatz	43.25
9)	Lichtschutzmanschette	6.25
10)	Mikroskopiring II (f. Mikroskope LoG)	11.50
11)	Stativplatte	9.95
12)	Dia-Kopiervorsatz mit Diakopierblende	59.40
13)	Triotar 1:4/135 mm, abblendbar bis Blende 45	279.30
14)	Zentralblitzeinrichtung ZB 3 komplett mit Pilotlicht und zwei Kabeln	310.30
15)	Beleuchtungseinrichtung komplett, ohne Glühlampen	99.—
16)	Lichtabschlußhülse zum Aufschieben auf den Okularstutzen des Mikroskopes	12.15

Objektive in Normalfassung mit Zwischentubus für Balgengeräte:

Schneider-Xenar	1:4,5/105 mm RB	108.—
Zwischentubus mit Bajonettsockel dazu		8.—
Schneider-Xenar	1:3,5/105 mm RB	147.—
Zwischentubus mit Bajonettsockel dazu		8.—
Schneider-Xenar	1:4,5/135 mm RB	120.—
Zwischentubus mit Bajonettsockel dazu		10.—
Schneider-Xenar	1:4,5/150 mm RB	136.—
Zwischentubus mit Bajonettsockel dazu		12.—

Objektivköpfe ohne Einstellstutzen für Balgengeräte:

Schacht-Travenon-Objektivkopf	1:4,5/135 mm RB	72.—
Zwischenstück für Balgengerät dazu		18.—
Schacht-Travegar-Vergrößerungsobjektiv	1:3,5/105 mm	66.—
Zwischenstück für Balgengerät dazu		18.—
Steinheil-Cassar mit Zwischenring	1:4,5/105 mm	60.—
Enna-Objektivkopf mit Sonnenblende	1:4,5/400 mm	369.—

Meßlupe: . . . DM 44.00



Die Meßlupe wird an die Stelle der auswechselbaren Mattlupe des **Prismeneinsatzes** gesetzt.

In Verbindung mit dem **Lichtschachteinsatz** Mod. 1961 ist die Meßlupe gleichfalls zu verwenden.

Die Meßlupe ist für jeden bisher gelieferten Prismeneinsatz verwendbar.

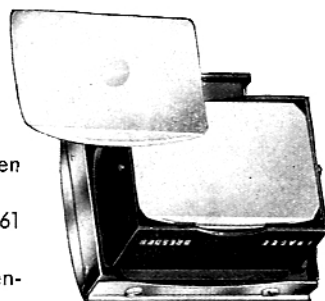

EXAKTA Varex II a/1961 →
mit Objektivlupeneinsatz
mit Aufsatzlupe

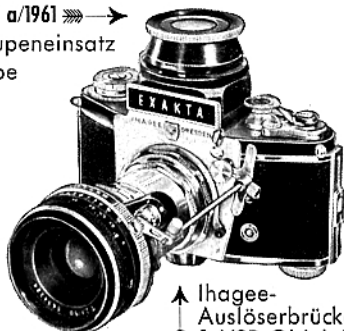

↑ Ihagee-
Auslöserbrücke
f. VSB-Objektive

EXA I/1963



EXA II mit
Kleinstnah-
einstellgerät,
senkrecht u.
waagrecht
ansetzbar
→

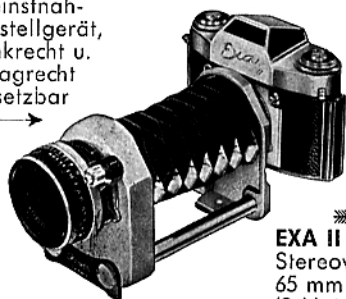

→ EXA II mit
Stereovorsatz
65 mm
(2 Meter — ∞)

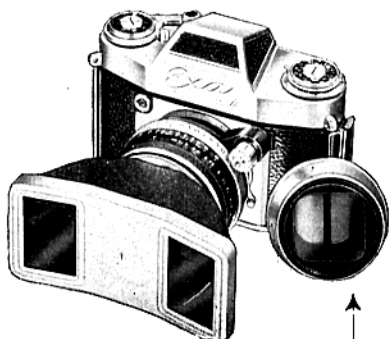

Stereovorsatz 12 mm Basis
(Nahaufnahmen 2 Meter) ↑

Beispiele für Kombinationen des IHAGEE-Vielzweckgerätes:

EXAKTA Varex II a/1961 mit
Balgennaheinstellgerät



Besteht aus Teilen 6) und 7)

DM 135.20

EXAKTA Varex II a/1961
mit Dia-Kopiervorsatz am
Balgennaheinstellgerät

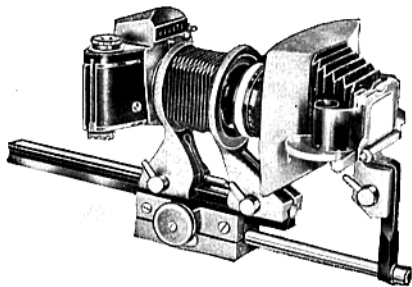

Besteht aus Teilen 6), 7) und 12

oder:
aus Teilen 6), 8) und 12) DM 194.60
DM 160.30

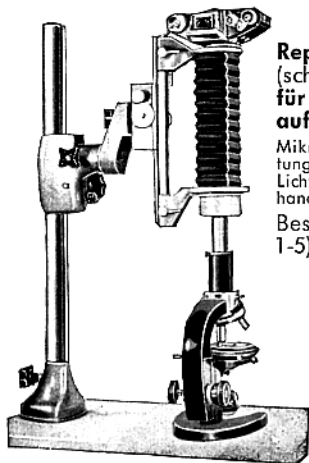

**Reprogerät
(schwenkbar)
für Mikro-
aufnahmen:**

Mikroskop mit Beleuchtungseinrichtung und Lichtmanschette als vorhanden vorausgesetzt.

Besteht aus Teilen 1-5), 6), 7) und 9)

DM 293.30

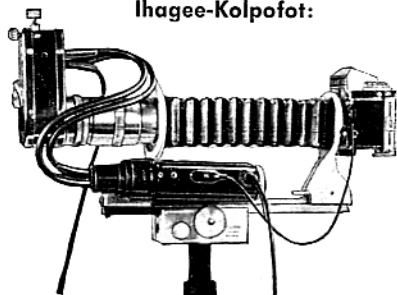

Besteht aus Teilen 6), 7)
- beides hell lackiert, blanke
Teile verchromt - 13) und 14)

DM 743.60

**Reprogerät (schwenkbar)
für Makro-
aufnahmen
und Reproduktionen**

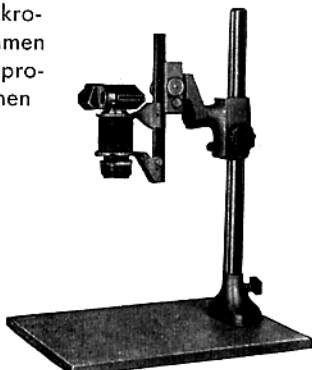

Besteht aus Teilen 1-5), 6) u. 7)

DM 287.-

**Reprogerät
mit Beleuchtungs-
einrichtung:**

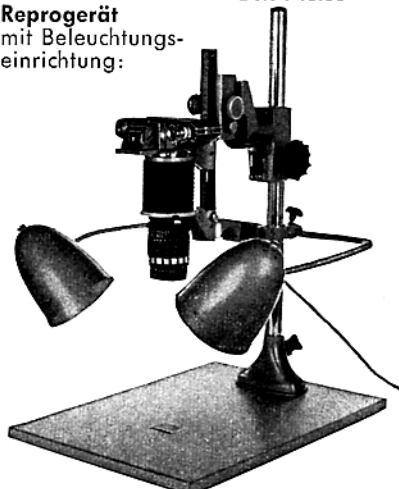

Besteht aus Teilen 1-5), 6) u. 7) **DM 287.-**
und Teil 15) **DM 99.-**

Weitere Kombinationen gehen aus einem Sonderprospekt hervor.

Frühere, anders lautende Preisangaben sind mit dem Erscheinen dieser Liste ungültig!
Bei eintretenden Preisänderungen sind die jeweiligen Tagespreise gültig!

Vertretung für Württemberg-Baden und Rheinland-Pfalz

ERICH GIEBE 7314 WERNAU-NECKAR
EULENBERG 7



Tel. Amt Plochingen 645

Schließfach 10

Fernschreiber 07/266 810

Bezug und Auskunft durch: