

EXAKTA - EXA - OBJEKTIVE ZUBEHÖR - FACHBÜCHER

Januar 1968

PREISLISTE

(einschl. MWSt.)

EXAKTA VX 1000, Kleinbild-Spiegel-Reflex-Kamera 24 x 36

Modernste Weiterentwicklung der weltberühmten EXAKTA-Reihe: Verschuß-Spannhebel mit verkürztem Aufzugsweg; vereinfachte sichere Rückwandverriegelung; Rückkehrspiegel mit Warnmarke (Reflex-Bild im Sucher ist auch bei abgelaufenem Verschuß sichtbar — Warnmarke verschwindet, wenn der Verschuß gespannt ist!); neue moderne Form des Kameragehäuses und der Bedien-Teile; alle Vorteile der früheren Modelle werden beibehalten: Auswechselbares Einstellsystem (wahlweise Lichtschachteinsatz, Prismeneinsatz, Objektivlupeneinsatz; gleiche Bajonett-Fassung für auswechselbare Markenobjektive (20 bis 1000 mm) wie bei allen früheren EXAKTA- und Exa-Modellen); Schlitzverschuß für Momentaufnahmen von 1/1000 bis 12 Sekunden und Zeitaufnahmen beliebiger Dauer (T und B); linearisierte Belichtungsreihe (1/30, 1/60, 1/125 Sek. usw.); Selbstauslöser für Zeitaufnahmen von 1/1000 bis 6 Sekunden; geräuschgedämpfter Ablauf des Zeitregulierwerkes; 3 Normanschlüsse für Blitzlampen und Elektronenblitzgeräte; Filmtransport von Patrone zu Patrone oder Rückspulung; ausklappbare Rückspulkrurbel; Verschuß-Aufzug mit Filmtransport gekuppelt.



Gehäuse (Kamera ohne Objektiv)
 Mit Domiplan 1:2,8/50 mm vollautom. Druckblende
 Mit Jena T. 1:2,8/50 mm vollautom. Springblende
 Mit Jena-Panolar 1:2,0/50 mm vollautom. Springblende
 Luxusbereitschaftstasche, Ganzleder - braune Ausföhr.
 Luxusbereitschaftstasche, Ganzleder - schwarze Ausföhr.
 Mehrpreis für Meßlupe (anstelle Matlupe)
 Mehrpreis für Fresnell-Linse (anstelle Matlupe)

Mit Lichtschachteinsatz und Matlupe	Mit Prismeneinsatz und Matlupe
390,-*	449,-*
489,-*	548,-*
579,-*	638,-*
612,-*	671,-*
	√ 39,-
	42,-
	20,-*
	15,-*

Die EXAKTA Vorex II b wird nach wie vor zu empfohlenen Richtpreisen weiter geliefert.

EXA Ia Kleinbild-Reflexkamera 24x36 mm

mit auswechselbarem Einstellsystem: Wahlweise Lichtschachteinsatz, Prismeneinsatz, Objektivlupeneinsatz und Stereoeinsatz, Bajonettfassung für auswechselbare Markenobjektive, Spezialverschuß für Zeiten von 1/30 bis 1/125 Sek. und Zeitaufnahmen beliebiger Dauer (B). Synchronisierte Anschlüsse für Blitzlampen und Blitzröhren (Elektronenblitze). Filmtransport von Patrone zu Patrone oder Rückspulung. Verschußaufzug mit Filmtransport gekuppelt. — Schnelllaufzug. — Sämtliches EXAKTA-Zubehör (Objektive mit Einschränkung) ist auch für die EXA Ia zu verwenden! —



Gehäuse (Kamera ohne Objektiv)
 Mit Meritar 1:2,9/50 mm Blendenvorwahl
 Mit Jena T 1:2,8/50 mm RB
 Bereitschaftstasche mit Universalzubehör

DM
112,-
167,-
205,-
33,-

EXA 500, Kleinbild-Reflexkamera mit 1/500 s.

mit fest eingebautem Prismensucher, Fresnell-Linse mit Mikro-Raster oder Matlupe und Rückkehrspiegel (Reflexbild im Sucher ist auch bei abgelaufenem Verschuß sichtbar). Präzisions-Schlitzverschuß mit sehr ruhigem Ablauf für Belichtungszeiten von 1/2 — 1/500 Sek. B-Einstellung, linearisierte Belichtungsreihe (1/30, 1/60 usw.). Verschuß-



Schnellaufzugshebel mit Filmtransport gekuppelt. Rückspulkrurbel. Universal-Blitzanschl. (1/60 f. Elektronenblitze), Bajonettfassung für auswechselbare Markenobjektive (20 bis 1000 mm) und Zubehör ohne jede Einschränkung. Alles Zubehör der EXAKTA ist verwendbar.

Gehäuse (Kamera ohne Objektiv)
 Mit Meritar 1:2,9/50 mm Blendenvorwahl
 Mit Jena T. 1:2,8/50 mm Rastblende
 Mit Travonar 1:2,8/50 mm vollautom. Druckblende
 Mit Travelon 1:1,8/50 mm vollautom. Druckblende

EXA 500	
Fresnell-Linse mit Mikro-Raster	Mit Matlupe
234,-	219,-
289,-	274,-
327,-	312,-
430,35	415,35
516,15	501,15
	33,-
	36,-

Luxusbereitschaftstasche - braune Ausführung
 Luxusbereitschaftstasche - schwarze Ausführung

Objektive für EXAKTA, EXA, PRAKTIKA

JENA

			Filter Ø mm	Anzahl der Einzel- linsen	Bild- winkel in Grad	Köcher Größe Nr. s. S. 3	für Exakta und Exa DM	für Praktika DM
Flektogon (16 cm — ∞)	4,0/20 mm	VS	77 EW	10	93	1	630,—	
Flektogon	4,0/25 mm	VS	77 EW	7	82	1	396,—	
Flektogon (18 cm — ∞)	2,8/35 mm	VS	49 ES	6	62	2	369,—	
Pancolar (50 cm — ∞)	2,0/50 mm	VS	49 ES	6	45	2	222,—*	
T. (50 cm — ∞)	2,8/50 mm	VS	49 ES	4	45	2	189,—*	
Jena T	2,8/50 mm	RB		4	45		93,—	
versenktes T. f. Balgen	2,8/50 mm			4	45		195,—	
Bm.	2,8/120 mm	VS	67 E	5	21,5		429,—	
S. (1 m — ∞)	4,0/135 mm	VS	49 ES	4	18,5	6	297,—	
S. (Praktisixfassung)	2,8/180 mm	VS	86 E	5	26	15	610,—	
Adapter (Exakta, Praktika) f.	2,8/180 mm	VS			14		33,—	
S.	4,0/300 mm	BV	77 E	5	8	17	775,—	
S.	4,0/300 mm	VS					895,—	
Spiegellinsenobjektiv	5,6/1000 mm		Revolver	4 + 2	2,5		4 500,—	

LUDWIG, Dresden

Meritar	2,9/50 mm	BV	35,5 E	3	45		55,—	
---------	-----------	----	--------	---	----	--	------	--

MEYER, Görlitz

Lydith (33 cm — ∞)	3,5/30 mm	BV	49 ES	5	72	2	149,—	
Domiplan	2,8/50 mm	DB	49 ES	3	47	2	99,—	
Orestor	2,8/100 mm	DB					165,—	
Orestor	2,8/135 mm	BV	55 E	5	18	8	198,—	
Adapter f. Edixa, Praktika, Praktina, Exakta							15,—	
Tele-Orestor mit 1 Adapter	4,0/200 mm	BV	58 ES	5	12	9	262,—	
Tele-Megor	5,5/400 mm	BV	82 E	4	6	14	310,—	
Tele-Orestor mit Köcher und 1 Adapter (wahlweise)	5,6/500 mm	BV	118 E	4	5		894,—	
Zusatzadapter für Praktisix, Exakta, Praktina oder Praktika							39,—	

ENNA, München

Ennalyt	4,0/24 mm	BV	52 EW	7	82		297,—	297,—
Ennalyt	4,0/24 mm	DB	52 EW	7	72		390,—	390,—
Ennalyt	3,5/28 mm	BV	52 EW	6	75		147,—	147,—
Ennalyt	3,5/28 mm	DB	52 EW	6	75		345,—	345,—
Ennalyt	3,5/35 mm	RB	52 E	4	64		105,—	105,—
Ennalyt	2,8/35 mm	BV	52 E	6	64		210,—	210,—
Ennalyt m. Lederköcher	1,5/85 mm	RB	58 E	6	28,5		345,—	345,—
Tele-Ennalyt	2,8/90 mm	RB	52 E	4	27	5	159,—	159,—
Tele-Ennalyt	2,8/135 mm	RB	52 E	5	18		168,—	168,—
Tele-Ennalyt	2,8/135 mm	DB	52	5	18	6	315,—	315,—
Tele-Ennalyt	4,5/240 mm	RB	52 E	5	10		219,—	219,—
Tele-Ennalyt	4,5/240 mm	DB	52 E	5	10		390,—	390,—
Tele-Ennalyt	4,5/400 mm	RB	95 E	5	6		495,—	495,—
Tele-Ennalyt	5,6/600 mm	BV	Steckf.	5	4		798,—	798,—
Gummilinse mit Köcher	4/85-250 mm	RB	Steckf.	12	29-10		660,—	660,—
Automaticsockel (Angabe d. Kamera erforderl.)							159,—	150,—
Ennalyt f. Automatics.	4,0/24 mm	DB	52 EW	7	82		258,—	258,—
Ennalyt f. Automatics.	3,5/28 mm	DB	52 EW	6	75		219,—	219,—
Ennalyt f. Automatics.	2,8/35 mm	DB	52 E	6	64		180,—	180,—
Ennalyt f. Automatics.	1,9/50 mm	DB	52 E	6	48		150,—	150,—
Tele-Ennalyt f. Automatics.	2,8/90 mm	DB	52 E	4	27		159,—	159,—
Tele-Ennalyt f. Automatics.	2,8/135 mm	DB	52 E	5	18		180,—	180,—
Tele-Ennalyt f. Automatics.	4,5/240 mm	DB	52 E	5	10		246,—	246,—

Enna-Objektive zum früheren SB-Sockel sind weiterhin lieferbar, jedoch für den neuen Automatik-Sockel nicht zu verwenden.

Objektive für EXAKTA, EXA, PRAKTIKA

HERTEL & REUSS, Kassel

Tele-Monokular in Lederetui 8x35 220 Gramm
 Tele-Monokular in Lederetui 7x35 230 Gramm
 Tele-Monokular in Lederetui 7x50 445 Gramm
 Zwischenringe für alle Spiegelreflexkameras
 - Exakta, Edixa, Praktika, Bessamatic, Retina
 usw. - Rollei-Schnellwechsel-Adapter Bajonett-
 gr. I, II, III

ISCO, Göttingen

Isoncar 4,0/100 mm RB
 Isoncar 4,0/135 mm RB
 Tele-Westanar 4,0/180 mm RB

KILFITT, München

Makro-Kilar E 2,8/40 mm BV
 Makro-Kilar D 2,8/40 mm BV
 Makro-Kilar (Ad. 84,65/72,10) 2,8/90 mm BV
 Pan-Tele-Kilar — PANO — (Ad. 84,65/72,10) 4,0/300 mm BV
 Pan-Tele-Kilar — PANSO — (Ad. 84,65/72,10) 4,0/300 mm BV
 Sport-Reflexlar — SPIFO — (Ad. 25,10/12,55) 5,6/500 mm
 Sport-Fern-Kilar — SPOSO — (Ad. 84,65/72,10) 5,6/600 mm BV
 Makro-Zoomar — MAZOM — (Ad. 25,10/12,55) 4/50-125 mm BV
 Makro-Zoomar - A - MAZAT (Ad. 62,70/18,80) 4/50-125 mm DB
 Multi-Kilar

SCHACHT, Ulm

S-Travegon } autom. 2,8/35 mm DB
 Travegon } Tiefen- 3,5/35 mm DB
 S-Travelon } schärfen- 1,8/50 mm DB
 Travenar } anzeige 2,8/50 mm DB
 Travenar 3,5/35 mm BV
 Makro-Travenar (∞ bis 1:1) 2,8/50 mm BV
 Travenar 2,8/90 mm ASB
 Travenar 2,8/90 mm DB
 Travegar — teilbar — 3,3/100 mm BV
 Travenar 3,5/135 mm ASB
 Travenar 3,5/135 mm DB
 Travenon — teilbar — 4,5/135 mm BV
 Travenon — teilbar — 4,5/135 mm RB
 Tele-Travelon 4,0/200 mm BV
 2-fach Spezial-Converter für Travelon 4,0/200 mm

SCHNEIDER, Bad Kreuznach

Variogon 2,8/45-100 mm DB
 Toretasche hierzu
 Tele-Variogon 4,0/80-240 mm DB
 Toretasche hierzu
 Handgriff mit Auslöser für Blende u. Kamera für beide Vario-Objektive
 Anschluß-Sockel extra
 PA-Curtogon 4,0/35 mm RB

TELE-CONVERTER

Erklärungen der Abkürzungen

RB = Rastblende

BV = Blendenvorwahl

DB

VS

VB

} = vollautomatische Blende

ASB = halbautomatische Blende

E und ES = einschraubbar

Praktika-Objektive können auch für Pentacon- und Edixa-Kameras verwendet werden!

Lederköcher für Objektive:

Köcher-Nr.	DM	4	5	6	7	8	9	10	11	12	13	14	15	16	17	18	19	20	21	22	23	24	25	
1	21,—	5	18,—	7a	18,—	12	36,—	18	15,—	13	48,—	19	30,—											
2	18,—	6	21,—	9	21,—	14	52,—	20	18,—															
2a	15,—	6a	18,—	10	18,—	15	36,—	24	21,—															
3	21,—	7	18,—	11	36,—	17	52,—	25	24,—															

Weitere Lederköcher für Objektive auf Anfrage.

Alle auf dieser Seite genannten Preise sind empfohlene Richtpreise.

Filter φ mm	Anzahl der Einzel- linsen	Bild- winkel in Grad	Köcher Größe Nr. s. S. 3	für Exakta und Exa DM	für Praktika DM
				172,45 188,10 240,35	172,45 188,10 240,35
				58,65	62,40
41 E	3	24	5	96,—	96,—
46 E	3	18	7 neu	129,—	129,—
54 E	4	13,6	9	237,—	237,—
Ser. V	4	54		297,80	297,80
Ser. V	4	54		376,20	376,20
Ser. VI	4	28		451,45	451,45
Folie	4	8		825,55	825,55
Folie	4	8		1 034,55	1 034,55
Folie	1+4	5		1 264,45	1 264,45
Folie	2	4		1 605,10	1 605,10
Ser. VII	47-19	17		1 039,80	1 039,80
Ser. VII	47-19	17		1 248,80 652,—	1 248,80 652,—
49 ES	7	62	2	325,05	325,05
49 ES	6	62	2	254,75	254,75
49 ES	6	47	2	282,15	282,15
49 ES	4	45	2	196,35	196,35
49 ES	4	62	2a	171,95	171,95
49 ES	4	47	2	254,75	254,75
49 ES	4	28	2	214,85	214,85
49 ES	4	28	2	254,75	254,75
49 ES	3	24	5	168,—	168,—
49 ES	4	18	6	251,45	251,45
49 ES	4	18	5	294,35	294,35
49 ES	4	18	5	192,05	192,05
40,5 E	4	18	7	162,—	162,—
58 ES	5	12		303,95	303,95
				98,—	98,—
				1 023,—	1 023,—
				39,60	39,60
				1 331,—	1 331,—
				49,50	49,50
				99,—	99,—
				11,—	11,—
				649,—	649,—
				ab 69,—	ab 69,—

Auswechselbare Einstellsysteme:

Lichtschachteinsatz ohne Lupe	} + Preise für die Lupe ergibt Gesamtpreis	DM
Prismeneinsatz ohne Lupe		23,—*
Objektivlupeneinsatz ohne Lupe		82,—*
Aufsatzlupe für Objektivlupeneinsatz		26,50
NEU: TRAVEMAT-Prismensucher-Belichtungsmessereinsatz für EXAKTA Vorex und EXA Ia-Kameras (für alle Modelle) mit eingebautem CDS-Belichtungsmesser, fest eingebauter Lupe. Mit diesem Zusatzgerät wird die Lichtmessung durch das Objektiv vorgenommen.		270,—
Auch ältere EXAKTA Vorex oder EXA I-Modelle können damit ausgerüstet werden. (Leder-Etui dazu 9,90 DM)		

Wichtige Ergänzungsteile:

Prismeneinsatz mit Mattlupe (Lederbehälter dazu 6,60 DM)	90,—*
Prismeneinsatz mit Meßlupe (Schnittbildentfernungsmesser) anstelle der Mattlupe (Lederbehälter dazu 6,60 DM)	110,—*
Prismeneinsatz mit Fresnell-Linse (Lederbehälter dazu 6,60 DM)	105,—*
Fresnell-Linse mit Mikro-Prismen-Raster	23,—
Meßlupe (Schnittbildentfernungsmesser)	28,—
Augenmuschel für Prismeneinsatz, schwenkbar	13,80
Normal-Lichtschachteinsatz mit Mattlupe (Lederbehälter dazu 6,60 DM)	31,—*
Normal-Lichtschachteinsatz mit Fresnell-Linse (Lederbehälter dazu 6,60 DM)	46,—
EXAKTA- und EXA-Universalfasche (kleinere Ausführung) — Nieren-Form — 750 g, 11,5x20x11 cm, für kompl. Kamera, 1 Weitwinkelobjektiv, Prismeneinsatz, Lichtschachteinsatz o. Belichtungsmessereinsatz, 4 Filter, einige Filme	33,—
Metrawatt-Aufsteckbelichtungsmesser zum Anbringen auf dem Aufsteckschuh der Exakta oder EXA (Metraphot 3), (Etui dazu 4,60)	58,50
WEP-Tele-Converter (Brennweitenverlängerer)	69,—

Zubehör für Mikro- und Makrophotographie:

Mikrozwischenstück II, Messing (mit Schnellwechselfassung)	52,—
Kleinstnaheinstellgerät (Balgen mit festen Laufschienen)	57,—
Satz Tuben und Zwischenringe für Nahaufnahmen, 5teilig mit Konterring in Messingausführung, verchromt	32,50
Köcher für Satz Tuben und Zwischenringe	19,—
Doppelbajonettring D für 5 mm Auszugsverlängerung	20,50
lhagee-Reprogerät (= Teil 1-5 vom lhagee-Vielzweckgerät — Seite 6 der Preisliste —)	165,—
Umkehrherring für extreme Auszugsverlängerung zur Benutzung des Objektivs — Hinterlinse zum Gegenstand — für Lupenaufn. — (Lieferbar nur mit 35,5—40,5 u. 49,0 mm Einschraubgewinde — kamerasettiger Bajonettring d. Tubensatzes erforderlich)	9,90
lhagee-Auslöserbrücke zur Verwendung der Spring- und Druckblendenobjektive in Verbindung mit den Sätzen Tuben und Zwischenringe	6,—
Doppeldrahtauslöser 50 cm mit Feststeller (Zur Verwendung der Druck- und Springblendenobjektive in Verbindung mit einem Balgengerät oder der Tuben und Zwischenringe)	21,—
lhagee-Lichtmeßeinrichtung mit Kabel	75,—
Mikro-Ampereometer für lhagee-Lichtmeßeinrichtung	118,80
Jena T. 1:2,8/50 mm (versenkt für Balgengerät)	195,—
Mikrotarring mit Mikroskoprings (193/1)	9,—
Mikrotarring mit Gewinde M 26,5x0,5 (193/2)	9,—
Metracstar-Handbelichtungsmesser für Messungen von 8 Stunden bis 1/4000 Sek., Meßwinkel 18° für gezielte Messung, mit Sucherfenster	172,—
Jena-Meßlupe (Schnittbildentfernungsmesser)	28,—*
Fresnell-Linse mit Mikro-Prismen-Raster	23,—*
Normal-Mattlupe	8,—*
Mattlupe für Prismeneinsatz mit Motivbegrenzung 135, 180 und 300 mm	33,—
Mattlupe mit Fadenkreuz	21,50
Mattlupe mit Klarfleck 3 mm Ø und Fadenkreuz	34,—
Mattlupe mit Klarfleck 10 mm Ø und Fadenkreuz	34,—
Mattlupe mit Fadenkreuz und 1/16 inch-Einteilung	65,—
Mattlupe mit Quadratnetz 1/8 x 1/8 inch-Einteilung	52,—
Mattlupe mit Fadenkreuz und mm-Einteilung	52,—
Mattlupe mit Quadratnetz 5x5 mm-Einteilung	46,—
Klarlupe	15,—
Klarlupe mit Fadenkreuz	26,—
Klarlupe mit Fadenkreuz und mm-Einteilung	59,—
Klarlupe mit Quadratnetz 5x5-mm-Einteilung	52,—
Planmattscheibe mit Fadenkreuz (nur für Objektivlupeneinsatz für Reprodukt.)	7,50
Planmattscheibe mit Fadenkreuz und mm-Eint. (nur für Objektivlupeneinsatz für Reprodukt.)	14,—
Planmattscheibe mit Quadratn. 5x5 mm-Eint. (nur für Objektivlupeneinsatz für Reprodukt.)	24,—

Sonstiges Zubehör:

Aufsteckshuh für Prismeneinsatz und EXA II	6,60
Faustknopf	1,—
Faustknopf mit langem Stift für Domiplan	1,50
EXAKTA-Synchro-Kupplung auf 3 mm (für EXAKTA mit Doppelbuchsen)	3,—
Drahtauslöser, 24 cm, mit Feststellplatte	2,40
Metallumhängeschnur mit gesicherten Karabinerhaken (passend für alle EXAKTA/EXA-Modelle)	9,90
Geflochtener schwarzer Umhängeriemen mit gesicherten Karabinerhaken und Nylon-Kern (passend für alle EXAKTA/EXA-Modelle)	9,60
Nylon-Umhängeschnur (grau) mit gesicherten Karabinerhaken (passend für alle EXAKTA/EXA-Modelle)	9,15
Umhängeriemen aus Leder mit Schiebeshnalle zum Verstellen, und zwei Karabinern mit Sicherung, für alle EXAKTA-Modelle passend	7,90
Ersatzaufwickelspule für Kine-EXAKTA I, II, EXAKTA Varex, EXAKTA Varex (Modell VX), EXAKTA Varex IIa, EXA I oder EXA II (bitte angeben, für welches Modell!)	2,70
Anschraubring mit Bajonettriegel und 4 Schrübchen	15,—
vorderer Objektiv-Schutzdeckel 42 mm ϕ	1,50
vorderer Objektiv-Schutzdeckel 51 mm ϕ	2,—
Hinterer Objektiv-Schutzdeckel	2,—
Kameraverschlußdeckel für EXAKTA und EXA (Gehäuseverschlußdeckel)	1,—
Pneumatischer Fernauslöser mit 24 m Auslöseschlauch für EXA und EXAKTA geeignet	36,—
Zusatz-Verlängerungsschlauch für pneumatischen Fernauslöser 10 m	4,75
Endoskopanschlußkapseln (siehe Sonderprospekt)	75,—
Überspannungsschaltgerät für Endoskopie	27,—
Kameragriff mit Schulterstütze und Auslösekabel 350 mm lang — KAGRI —	62,70
Leder-Trageriemen — KARIE —	17,60
Bereitschafts-Tasche mit hohem Oberteil für EXAKTA-Varex II b mit Travemat-Belichtungsmesser-Einsatz	48,—

Übergangsringe für Filter und Sonnenblenden, wenn man größere Teile an Objektiven mit kleinerem Einschraubdurchmesser verwenden will:

52 Ei auf 49 ESA, 52 Ei auf 46 EA, 52 Ei auf 45 EA, 52 Ei auf 41 EA, 52 Ei auf 40,5 EA mm ϕ	7,50
49 ESI auf 46 EA, 49 ESI auf 45 EA, 49 ESI auf 41 EA, 49 ESI auf 40,5 EA, 49 ESI auf 35,5 EA mm ϕ	7,—

Weitere Übergangsringe mit anderen Abmessungen auf Anfrage.

Fachbücher:

EXAKTA-Buch: „Exakta-Kleinbildfotografie“	Werner Wurst	22,50*
Mikro-Buch: „Einführung in die praktische Mikrofotografie“	Bergner/Gelbke/Mehlis	22,50*
EXA-Buch: „Fotoexkursionen mit der EXA“	Werner Wurst	11,—*

Sonnenblenden, Filter, Weichzeichner:

	Elastic-Blende	Sonnenblenden aus Metall o. Etui DM	Filter DM	Polarisationsfilter drehbar DM	Weichzeichner I und II je DM	Color-filter DM	Nah-Vorsatzlinsen I, II, III
35,5 E	6,75	4,75	8,50	47,50	12,50	11,50	
40,5 E	7,50	5,25	9,75	48,—	13,75	12,50	
49,0 ES	11,—	7,—	15,—	61,75	23,—	18,—	15,—
52,0 E	12,50	8,50	18,—	63,75	25,—	21,—	

andere Filter-Größen auf Anfrage

Filter für schwarz-weiß und Colorfilm (Konversionsfilter) in den üblichen und bekannten Filterfarben lieferbar. Bei Bestellung von Sonnenblenden und Filtern für Weitwinkelobjektive mit einem Bildwinkel über 60° bitte genaue Bezeichnung des Objektivtypes und des Einschraubdurchmessers (EW, ESW) angeben.

* = Preisbindung. Alle anderen auf dieser Seite verzeichneten Preise sind empfohlene Richtpreise.

IHAGEE-Vielzweckgerät:

Teile:

	DM
1-5) Grundbrett mit Säulenfuß, Reprosäule und schwenkbarem Haltekopf	165,—
6) Einstellschlitten	63,—
7) Balgenaufsatz	84,50
8) Schwenkwinkel-Aufsatz	47,—
9) Lichtschutzmanschette	7,—
10) Mikroskopring II (f. Mikroskope LOG)	13,—
11) Stativplatte	11,—
12) Dia-Kopiervorsatz mit Diakopierblende	64,50
13) Jena S. 1:4/135 mm, abblendbar bis Blende 45	280,—
14) Zentralblitzeinrichtung komplett RB 1 (Ringblitz) mit Pilotlicht und Anschlußkabel	338,—
15) Beleuchtungseinrichtung komplett, ohne Glühlampen	108,—
16) Lichtabschlußhülse zum Aufschieben auf den Okularstützen des Mikroskopes	14,—
17) Zentralblitzeinrichtung RB 2	180,—

Objektivköpfe ohne Einstellstutzen für das EXAKTA-Balgengerät:

(Zwischenstücke für Balgengeräte mit Schraubfassung — Praktica — sind ebenfalls lieferbar.)

Schacht-Travenon-Objektivkopf 1:4,5/135 mm RB	110,55
Zwischenstück für Balgengerät dazu	15,18
Schacht-Travenon-Objektivkopf 1:4,5/135 mm BV	129,05
Zwischenstück für Balgengerät dazu	15,18
Schacht-Travegar-Objektivkopf 1:3,3/100 mm BV	98,—
Zwischenstück für Balgengerät dazu	15,18
Schacht-Travegar-Vergrößerungsobjektiv 1:3,5/105 mm	95,05
Zwischenstück für Balgengerät dazu	15,18
Zwischenstück für Balgengerät zum Primotar-Objektivkopf 3,5/135 BV	18,—

Vergrößerungsobjektiv 24x36:

Schacht-Travegar 1:3,5/50	61,40
---------------------------	-------

Meßlupe (Schnittbildentfernungsmesser) . . . **DM 28,—** →

Fresnell-Linse mit Mikro-Raster . . . **DM 23,—**

Die Meßlupe und die Fresnell-Linse mit Mikro-Raster werden an die Stelle der auswechselbaren Matllupe des **Prismeneinsatzes** gesetzt und sind für jeden bisher gelieferten Primeneinsatz verwendbar.

Ab Modell 1961 sind die Meßlupe und die Fresnell-Linse mit Mikro-Raster auch in Verbindung mit dem **Lichtschachteinsatz** zu verwenden.

Alle auf dieser Seite genannten Preise sind empfohlene Richtpreise.

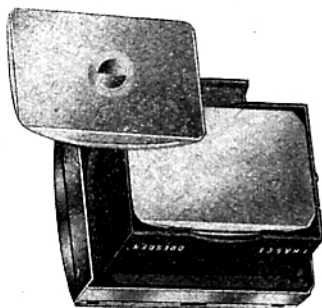

EXAKTA Varex

mit Objektivlupeneinsatz
mit Aufsatzlupe

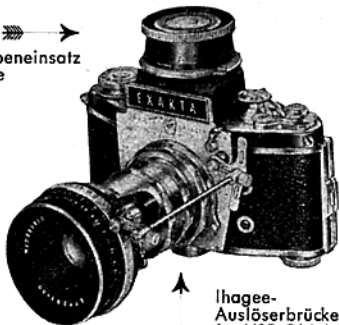

Ihagee-
Auslöserbrücke
für VSB-Objektive

EXAKTA Varex mit Lichtmeßeinrichtung

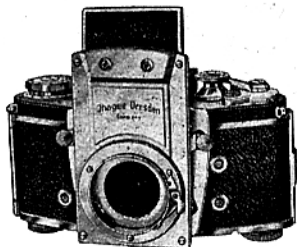

EXA mit
Kleinstnah-
einstellgerät,
senkrecht und
waagrecht
ansetzbar

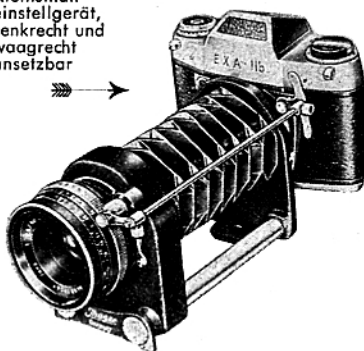

Beispiele für Kombinationen des IHAGEE-Vielzweckgerätes:

**EXAKTA Varex mit
Balgennaheinstellgerät**



Besteht aus Teilen 6) und 7)

DM 147,50

**EXAKTA Varex
mit Dia-Kopiervorsatz
am
Balgennaheinstellgerät**

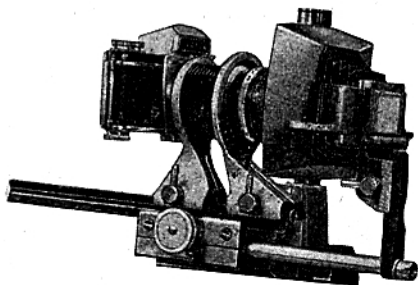

Besteht aus Teilen 6), 7) und 12)

oder:
aus Teilen 6), 8) und 12)

DM 212,-

DM 174,50

Alle auf dieser Seite genannten Preise sind empfohlene Richtpreise.

Ihagee-Kolpofot:

Reprogerät
(schwenkbar)
für Mikro-
aufnahmen:

Mikroskop mit Beleuch-
tungseinrichtung und
Lichtmanschette als vor-
handen vorausgesetzt.

Besteht aus Teilen
1-5), 6), 7) und 9)
DM 319,-

Besteht aus Teilen 6), 7)
blanke Teile verchromt -
13) und 14) **DM 765,50**

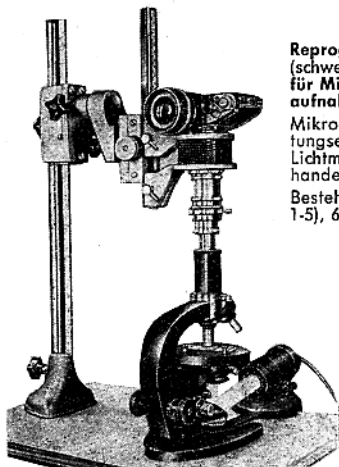
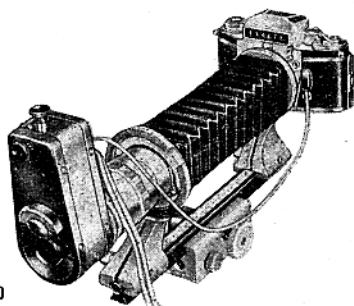

Reprogerät (schwenkbar)
für Makro-
aufnahmen
und Repro-
duktionen

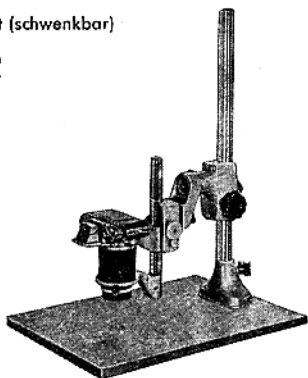

Besteht aus Teilen 1-5), 6) und 7)
DM 312,50

Reprogerät
mit Beleuchtungs-
einrichtung

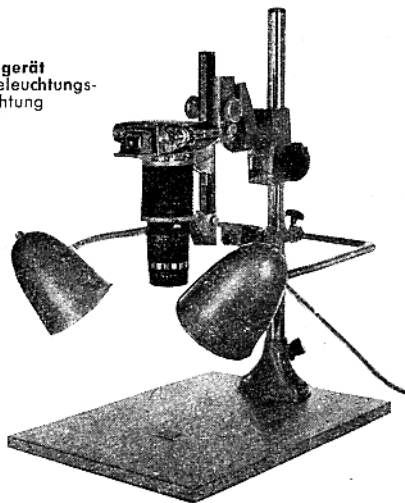

Besteht aus Teilen 1-5), 6) und 7)
DM 312,50
und Teil 15) **DM 108,-**

Weitere Kombinationen gehen aus einem Sonderprospekt hervor.

Januar 1968

Frühere, anders lautende Preisangaben sind mit dem Erscheinen dieser Liste ungültig!
Bei eintretenden Preisänderungen sind die jeweiligen Tagespreise gültig!

Original



Dresden

Vertretung für Nordrhein-Westfalen, Hessen, Bremen und Niedersachsen
(ohne Plätze Braunschweig - Gifhorn - Uelzen)

Hugo Kannegiesser o.H.G

495 MINDEN (Westf.)

Poggenmühle 2 - Postschließfach 665

4 DUSSELDORF
Am Wehrhahn 19 - Ruf 35 27 56



Ruf 4 11 03 - Fernschreiber 09 / 78 20

6 FRANKFURT / MAIN - 1
Sternstraße 13 - Ruf 55 03 71

Bezug und Auskunft durch: