

EXA

Ausgabe

Juni 1962

EXAKTA
*Varex***IIa****PREISLISTE**

(Empfohlene Richtpreise!)

EXAKTA Varex IIa /1961, Kleinbild-Reflexkamera 24x36 mm

mit auswechselbarem Einstellsystem: Lichtschachteinsatz, Prismeneinsatz, Objektivlupeneinsatz, u. Ste-reoeinsatz Bajonettfassung für auswechselbare Markenobjektive, Schlitzverschluss für Momentaufnahmen von $\frac{1}{1000}$ bis 12 Sek. und Zeitaufnahmen beliebiger Dauer (T und B). Selbstauslöser für Zeiten von $\frac{1}{1000}$ bis 6 Sek., geräuschgedämpfter Ablauf des Zeitregulierwerkes. 3 synchronisierte Anschlüsse für Blitzlampen und Blitzröhren (Elektronenblitzgeräte). Filmtransport von Patronen zu Patronen oder Rückspulung. Verschlussaufzug mit Filmtransport gekuppelt. Nachstehende Preise sind die der Kamera mit Lichtschachteinsatz und Mattlupe.

	DM
Gehäuse (Kamera ohne Objektiv)	396.—
Mit Domiplan 1:2,8/50 mm vollautom. Druckblende	480.—
Mit Jena T 1:2,8/50 mm vollautom. Springblende	586.—
Mit Domiron 1:2,0/50 mm vollautomatische Druckblende	656.—
Mit Jena Pancolar 1:2,0/50 mm vollautom. Springblende	691.—
Luxusbereitschaftstasche - Ganzleder (für alle Ausführ.)	36.—
Mehrpreis für Meßlupe (anstelle der Mattlupe)	36.—

EXA I/1961 Kleinbild-Reflexkamera 24x36 mm

mit auswechselbarem Einstellsystem: Lichtschachteinsatz, Prismeneinsatz, Objektivlupeneinsatz, u. Ste-reoeinsatz Bajonettfassung für auswechselbare Markenobjektive. Spezialverschluss für Zeiten von $\frac{1}{50}$ bis $\frac{1}{100}$ Sek. und Zeitaufnahmen beliebiger Dauer (B). Synchronisierte Anschlüsse für Blitzlampen und Blitzröhren (Elektronenblitze). Filmtransport von Patronen zu Patronen oder Rückspulung. Verschluss aufzug mit Filmtransport gekuppelt. - Sämtliches EXAKTA-Zubehör (Objektive mit Einschränkung) ist auch für die EXA I zu verwenden! - Objektive mit Brennweiten über 100 mm, die sich für die EXA I eignen, sind in der Objektiv-Liste mit ||| gekennzeichnet.

	DM
Gehäuse (Kamera ohne Objektiv)	112.—
Mit Meritar 1:2,9/50 mm Blendenvorwahl	164.—
Mit Domiplan 1:2,8/50 mm vollautom. Druckblende	196.—
Mit Jena T. 1:2,8/50 mm Rastblende	205.—
Bereitschaftstasche mit Universaltubus	27.—
Mehrpreis für Meßlupe (anstelle der Mattlupe)	36.—

Die EXAKTA Varex IIa und die EXA I sind statt mit Lichtschachteinsatz auch mit dem Prismeneinsatz mit Normal-Mattlupe oder Meßlupe, oder auch ohne jedes Einstellsystem lieferbar. Die Preise dieser Ausstattungen errechnen sich aus dieser Liste (- obiger Kamerapreis abzüglich 38.60 DM für Normallichtschachteinsatz).

EXA II Kleinbild-Reflexkamera 24x36 mm

mit fest eingebautem Prismensucher mit Mattlupe oder Meßlupe, Präzisions-Schlitzverschluss mit sehr ruhigem Ablauf für Belichtungszeiten von $\frac{1}{2}$ - $\frac{1}{250}$ sec. und B-Einstellung, linearisierter Belichtungsreihe ($\frac{1}{50}$, $\frac{1}{100}$ usw.), Verschluss-Schnellaufzugshebel mit Filmtransport gekuppelt, Universal-Blitzanschluß, Bajonettfassung für auswechselbare Markenobjektive und Zubehör ohne jede Einschränkung (bei Objektiven außer Brennweiten keine Einschränkung wegen Vignettierung!) Alles Zubehör der EXAKTA ist verwendbar.

	mit Meßlupe	DM	mit Mattlupe
Gehäuse (Kamera ohne Objektiv)	228.—		192.—
Mit Meritar 1:2,9/50 mm Blendenvorwahl	280.—		244.—
Mit Domiplan 1:2,8/50 mm vollautom. Druckblende	312.—		276.—
Mit Jena T. 1:2,8/50 mm Rastblende	321.—		285.—
Mit Jena Pancolar 1:2,0/50 mm vollautomatische Springbl.	418.—		382.—
Mit Jena Pancolar 1:2,0/50 mm vollautomatische Springbl.	523.—		487.—
Bereitschaftstasche mit Universaltubus (für alle Obj. geeignet)			27.—

Wichtige Ergänzungsteile

Prismeneinsatz mit Mattlupe (Lederbehälter dazu 6.- DM)	100.50
Prismeneinsatz mit Meßlupe (Schnittbildentfernungsmesser) anstelle der Mattlupe (Lederbehälter dazu 6.- DM)	136.50
Meßlupe (Schnittbildentfernungsmesser)	44.—
Augenmuschel für Prismeneinsatz, schwenkbar	12.60
Normal-Lichtschahteinsatz mit Mattlupe (Lederbehälter dazu 6.- DM)	38.50
EXAKTA- und EXA-Universaltasche, verstellb. Fächer mit Schließschloß, Vortasche, 1400 Gramm 18x21,5x13 cm (UNINEW)	81.—
EXAKTA- und EXA-Universaltasche (kleinere Ausführung) 750 g, 11,5x20x11 cm, für kompl. Kamera, 1 Weitwinkelobjektiv, 1 Teleobjektiv, Prismeneinsatz, Lichtschahteins. o. Belichtungsmessereins., 4 Filter, einige Filme	28.50

Auswechselbare EXAKTA-Zusatz-Objektive, vergütet

			Filter ϕ	Anzahl d. Einzel-linsen	Bildwinkel in Grad	DM	
Jena	Flektogon-Weitwinkel	1:4,0/ 25 mm VSB	77 EW	7	82	369.—	
		1:2,8/ 35 mm VSB	49 ESW	6	62	340.—	
		T. für EXA und Stereo	1:2,8/ 50 mm RB	35,5 E	4	45	93.—
		T.	1:2,8/ 50 mm VSB	49 ES	4	45	190.—
		Pancolar	1:2,0/ 50 mm VSB	49 ES	6	45	295.—
		B.	1:1,5/ 75 mm BV	58 ES	6	32	320.—
		Bm.	1:2,8/ 80 mm VSB	49 ES	5	30	238.—
		Bm.	1:2,8/120 mm VSB	67 E	5	21,5	453.—
		S.	1:4,0/135 mm BV	49 ES	4	18,5	220.— III
		S.	1:2,8/180 mm BV	77 E	5	14	549.—
		S.	1:4,0/300 mm BV	77 E	5	8	750.—
		Fernobjektiv	1:8,0/500 mm	77 E	2	5	720.—
		Spiegellinsenobjektiv	1:4,0/500 mm				2495.—
		Spiegellinsenobjektiv	1:5,6/1000 mm				3750.—
versenktes T. für Balgengerät	1:2,8/ 50 mm		4	45	180.—		
Ludwig	Meritar	1:2,9/ 50 mm BV	35,5 E	3	45	52.—	
Meyer Görlitz	Domiplan	1:2,8/ 50 mm DB	40,5 E	3	46	84.—	
		1:2,0/ 50 mm DB	55 ES	6	46	260.—	
		Trioplan	1:2,8/100 mm DB	55 ES	3	24	216.—
		Primotar	1:3,5/180 mm BV	67 E	4	14	189.—
		Tele-Megor	1:5,5/180 mm BV	49 ES	4	14	175.—
		Tele-Megor	1:5,5/250 mm BV	58 ES	4	10	199 50
		Tele-Megor	1:4,5/300 mm BV	82 E	4	8	330.—
Tele-Megor	1:5,5/400 mm BV	82 E	4	6	310.—		
Enna München	Lithagon	1:4,0/ 24 mm BV	52 EW	7	82	297.—	
		1:3,5/ 28 mm BV	52 EW	6	75	249.—	
		1:3,5/ 35 mm RB	52 E	4	64	129.—	
		1:2,8/ 35 mm BV	52 E	6	64	210.—	
		1:1,9/ 35 mm BV	52 E	9	64	330.—	
		Ennalyt	1:2,8/ 90 mm RB	52 E	4	27	147.—
		Tele-Ennalyt	1:2,8/135 mm RB	52 E	5	18	198.— III
		Tele-Ennalyt	1:4,5/240 mm RB	52 E	5	10	267.—
		Tele-Ennalyt m. Sobl.	1:4,5/400 mm RB	95 E	5	6	438.—
		Tele-Ennalyt	1:5,6/600 mm RB	Steckf.	5	4	696.—
		Gummilinse mit Köcher	1:4/85-250mmRB	Steckf.	12	29-10	699.—

			Filter ϕ	Anzahl d. Einzel-linsen	Bildwinkel in Grad	DM
ISCO Göttingen	Westrogon	1:4,0/ 24 mm DB	97/82 EW	8	82	396.—
	Westron	1:2,8/ 35 mm DB	52 E	5	62	297.—
	Westrocolor	1:1,9/ 50 mm DB	52 E	6	45,2	297.—
	Isconar	1:4,0/100 mm RB	41 E	3	24	87.—
	Isconar	1:4,0 135 mm RB	46 E	3	18	117.—
	Tele-Isconar	1:2,8/135 mm BV	54 E	4	18,2	297.—
	Tele-Isconar	1:2,8/135 mm DB	54 E	4	18,2	480.—
	Tele-Westanar	1:4,0/180 mm RB	54 E	4	13,6	228.—
Tele-Isconar	1:2,8/180 mm BV	69 E	5	13,6	540.—	
Kilfitt München	Makro-Kilar E	1:2,8/ 40 mm BV	Ser.V	4	54	285.—
	Makro-Kilar D	1:2,8/ 40 mm BV	Ser.V	4	54	360.—
Meyer Hannover (Erzeugnis Hertel & Reuß)	Tele-Monokular in Lederetui 8x30 220 Gramm					165.—
	Tele-Monokular in Lederetui 7x35 230 Gramm					180.—
	Tele-Monokular in Lederetui 7x50 445 Gramm					230.—
	Zwischenringe für alle Spiegelreflexkameras					siehe Druckschrift
	-Exakta, Edixa, Praktica, Bessamatic, Retina usw.- Rollei-Schnellwechsel-Adapter Bajonettgr. I, II, III -Sonderdruckschrift bitte anfordern!-					54.-/59.70
Schacht Ulm	S-Travegon } autom. Tie-	1:2,8/ 35 mm DB	49 ES	7	62	300.—
	Travegon } fenschärfeanzeige	1:3,5/ 35 mm DB	49 ES	6	62	225.—
	Travenar	1:2,8/ 90 mm ASB	49 ES	4	28	177.—
	Travenar	1:3,5/135 mm ASB	49 ES	4	18	210.—
	Travenon (Objektivk. abschraub.)	1:4,5/135 mm RB	40,5 E	4	18	132.—
Schneider Bad Kreuznach	Curtagon-Weitw. } mit autom. Schär-	1:4,0/ 28 mm DB	49 ESW	7	75	420.—
	Curtagon-Weitw. } fentiefenanzeige	1:2,8/ 35 mm DB	49 ES	6	62	395.—
	Xenon (autom. Schärfentiefenanz.)	1:1,9/ 50 mm DB	49 ES	6	45	425.—
	Tele-Xenar	1:3,5/ 90 mm BV	49 ES	4	27	210.—
	Tele-Xenar	1:3,5/135 mm BV	49 ES	4	18,5	280.—
	Tele-Xenar (autom. Schärfentiefenanz.)	1:3,5/135 mm DB	49 ES	4	18,5	395.—
	Tele-Xenar	1:5,5/200 mm BV	49 ES	4	12,4	320.—
	Tele-Xenar	1:5,5/360 mm BV	72 E	4	7	575.—
	Xenon-Nachführautomatik incl. Bel.-Messer	1:1,9/ 50 mm DB	49 ES	6	45	480.—
	Curtagon-Nachführautomatik-	1:2,8/ 35 mm DB	49 ES	6	62	400.—
	Tele-Xenar-Nachführautomatik-	1:3,5/135 mm DB	49 ES	4	18,5	420.—
	Curtagon-Nachführautomatik-	1:4,0/ 28mm DB	49 ESW	6	75	420.—
	Belichtungsmesser allein für NFA-Optik					80.—
	Bereitschaftstasche für EXAKTA mit Xenon NFA-Objektiv					42.—
	Steinheil München	Auto-Quinaron	1:2,8/ 35 mm DB	49 ES	7	64
Makro-Cassarit versenkt f. Balgeng.		1:3,5/ 50 mm	54 E	3	45	120.—
Quinar (Objektivk. abschraub.)		1:2,8/135 mm BV	54 E	4	18	298.—
Tele-Quinar		1:4,5/300 mm BV	76 E	5	8	795.—
Foto-Monokular 6x30 225 Gramm						120.—
-Anschlußring für alle Spiegelreflexkameras- Sonderdruckschrift bitte anfordern!						

BV - Blendenvorwahl DB - vollautomatische Druckblende RB - Rastblende
 ASB - automat. Springblende VSB - Vollautomatische Springblende E u. ES - Einschraubbar
 III - Objektive über 100 mm Brennweite, die sich auch für die EXA I eignen

Zubehör für Mikro- und Makrophotographie

	DM
Mikrozwichenstück I, abklappbar	36.—
Mikrozwichenstück II, Messing (mit Schnellwechselfassung)	48.—
Kleinstnaheinstellgerät (Balgen mit festen Laufschienen)	57.—
Satz Tuben u. Zwischenringe für Nahaufnahmen, steilg mit Konterring in Messingausführung, verchromt	29.50
Köcher für 5teil. Satz Bajonettringe/Tuben	12.—
Doppelbajonettring D für 5 mm Auszugsverlängerung	18.50
lhagee-Reprogerät (=Teil 1-5 vom lhagee-Vielzweckgerät -Seite 6 der Preisliste-)	151.85
Umkehring für extreme Auszugsverlängerung zur Benutzung des Objektivs - Hinterlinse zum Gegenstand - für Lupenaufn. - (Lieferbar nur mit 30,2 - 35,5 - 40,5 - 46,0 u. 49,0 mm Einschraubgewinde - kameraseitiger Bajonettring d. Tubensatzes erforderlich)	6.80
lhagee-Lichtmesseinrichtung mit Kabel	69.—
Mikro-Ampèremeter für lhagee-Lichtmeßeinrichtung	96.—
Universelles Reprogerät mit einschlagbarem U-Fuß, 2-teilige Säule 60 cm 30 mm Ø	87.—
Repro-Leuchte mit 2 Reflektoren, Kabel u. Stecker zum Reprogerät	57.—
2 Zusatzreflektoren mit Kabel und Stecker zur Reproleuchte	27.—
Jena T. 1:2,8/ 50 mm (versenkt für Balgengerät)	180.—
Steinheil-Makro-Cassarit 1:3,5/ 50 mm (versenkt f. Balgengeräte)	120.—

Auswechselbare Einstellsysteme

Lichtschachteinsatz ohne Lupe	30.50
Prismeneinsatz ohne Lupe	92.50
Objektivlupeneinsatz ohne Lupe	24.20
Stereoeinsatz „Stereoflex“ ohne Lupe	103.—
Aufsatzlupe für Objektivlupeneinsatz	26.55
Tellur in Holzbehälter (für Objektivlupeneinsatz)	33.—

+ Preis für die Lupe ergibt Gesamtpreis

Speziallupen für Lichtschachteinsatz, Prismeneinsatz, Objektivlupeneinsatz.

(Bei Bestellung bitte angeben für welches Einstellsystem - Lichtschacht, Prismeneinsatz usw. - die Speziallupe benötigt wird - wichtig bei älteren Lichtschächten):

Normal-Mattlupe	8.—
Mattlupe für Prismeneinsatz mit Motivbegrenzung 135, 180 und 300 mm	33.—
Mattlupe mit Fadenkreuz	19.50
Mattlupe mit Klarfleck 3 mm Ø und Fadenkreuz	31.80
Mattlupe mit Klarfleck 10 mm Ø und Fadenkreuz	31.80
Mattlupe mit Fadenkreuz und 1/16 inch-Einteilung	59.80
Mattlupe mit Quadratnetz 1/8 x 1/8 inch-Einteilung	48.—
Mattlupe mit Fadenkreuz und mm-Einteilung	48.—
Mattlupe mit Quadratnetz 5 x 5 mm-Einteilung	42.—
Klarlupe	12.75
Klarlupe mit Fadenkreuz	24.15
Klarlupe mit Fadenkreuz und mm-Einteilung	54.—
Planmattscheibe mit Fadenkreuz (nur für Objektivlupeneinsatz für Reprodukt.)	6.80
Planmattscheibe mit Fadenkreuz und mm-Eint. (nur für Objektivlupeneins. für Reprodukt.)	12.—
Planmattscheibe mit Quadratn. 5 x 5 mm-Eint. (nur für Objektivlupeneins. für Reprodukt.)	21.—
Meßlupe (Schnittbildentfernungsmesser)	44.—

lhagee-Blitzleuchte (neue Ausführung), Kunststoffgehäuse mit eingebauter Kondensatorzündung für 22,5 V.-Hörbatterie, Schnellspanner für Blitzlampen aller Größen und Sockelarten, Anschluß für Tochterblitze, Kontrolllampe, zusammenlegbarer Reflektor, Kameraschiene kompl.

Kunstlederbeutel dazu	52.—
EXAKTA Vorex-Blitzschiene mit Blendenwähler	4.20
	18.—

Sonstiges Zubehör

EXAKTA Flachstecker zum Anschluß f. Blitzgeräte (f. EXAKTA mit Doppelbuch.)	DM
EXAKTA-Synchro-Kupplung auf 3 mm (für EXAKTA mit Doppelbuchsen)	2.60
Faustknopf	2.50
Rückspulkurbel für Kine-EXAKTA I, II und EXAKTA Varex	—,70
(nicht für Modell VX, EXAKTA Varex IIa und EXA)	
Metallumhängeschnur mit gesicherten Karabinerhaken (passend für alle EXAKTA-Modelle)	1.85
Nylon-Umhängeschnur mit gesicherten Karabinerhaken	9.60
Umhängerriemen aus Leder mit Schlitten zum Verstellen, und zwei Karabinern mit Sicherung, für alle EXAKTA-Modelle passend	7.50
Ersatzaufwickelspule für Kine-EXAKTA I, II, EXAKTA Varex, EXAKTA Varex (Modell VX), EXAKTA Varex IIa, EXA I oder EXA II (bitte angeben für welches Modell!)	6.—
Anschraubring mit Bajonettriegel und 4 Schraubchen	9.—
Vorderer Objektiv-Schutzdeckel 42 und 43 mm ϕ	1.50
Vorderer Objektiv-Schutzdeckel 51 und 48 mm ϕ	1.65
Hinterer Objektiv-Schutzdeckel	1.85
Kameraverschlußdeckel für EXAKTA u. EXA (Gehäuseverschlußdeckel)	—,90
Ihagee-Auslöserbrücke zur Verwendung der Spring- und Druckblendenobjektive in Verbindung mit den Sätzen Tuben und Zwischenringe	3.45
Ihagee-Auslöserbrücke für VSB-Objektive (Bei Bestellung bitte angeben)	5.55
Pneumatischer Fernauslöser mit 24 m Auslöseschlauch f. EXA und EXAKTA geeignet	32.50
Zusatz-Verlängerungsschlauch für pneum. Fernauslöser 10 m	4.50
Doppeldrahtauslöser 50 cm mit Feststeller (Zur Verwendung der Druck- und Springblendenobjektive in Verbindung mit einem Balgengerät)	16.50
Endoskopanschlußkapseln (siehe Sonderprospekt)	65.—
Stereo-Vorsatz 65 mm Basis (für Aufnahmen von 2 Meter ∞)	290.65
Stereo-Vorsatz 12 mm Basis (Nahaufn. — 2 Meter)	221.75
Zwischenring für Objektive 50 mm ohne BV für Stereo-Vorsatz 65 mm Basis	16.40
Vorsatzlinsen für Stereo-Vorsatz 12 mm (20 cm, 30 cm oder 50 cm) je	21.30
Stereo-Einsatz „Stereflex“ mit Mattlupe für EXA I und EXAKTA	111.—
EXAKTA-Buch: „EXAKTA-Kleinbildfotografie“ Werner Wurst	21.—
Mikro-Buch: „Einführung in die praktische Mikrofotografie“ Bergner/Gelbke/Mehlis	22.50

Sonnenblenden, Filter, Weichzeichner:

	Sonnenblenden		Filter	Polarisationsfilter drehbar	Weichzeichner I und II je DM	Colorfilter
	Metall	Elastic	DM	DM		DM
35,5 E	4.75	6.75	8.50	44.—	12.50	11.—
40,5 E	5.25	7.50	9.50	48.—	13.75	12.50
49 E	7.—	11.75	15.—	58.—	23.—	18.—
52 E	8.50	12.50	17.50	60.—	25.—	21.—

Filter für schwarz-weiß und Colorfilm (Konversionsfilter) in den übli. und bek. Filterfarben lieferbar. Filter - Blenden - Etui, aus Leder, für 1 Sonnenblende und 2 Filter passend, mit Schlaufe zum Anhängen am Kamerariemen. Bei Bestellung von Sonnenblenden und Filtern für Weitwinkelobjektive mit einem Bildwinkel über 60° bitte genaue Bezeichnung des Objektivtypes und des Einschraubdurchmessers (EW,ESW) angeben.

Übergangsringe für Filter und Sonnenblenden, wenn man größere Teile an Objektiven mit kleinerem Einschraubdurchmesser verwenden will:

52 EI auf 49 ESA, 52 EI auf 48 EA, 52 EI auf 45 EA, 52 EI auf 41 EA, 52 EI auf 40,5 EA mm ϕ	7.25
49 ESI auf 46 EA, 49 ESI auf 45 EA, 49 ESI auf 41 EA, 49 ESI auf 40,5 EA, 49 ESI auf 35,5 EA mm ϕ	6.75

Weitere Übergangsringe mit anderen Abmessungen auf Anfrage.

IHAGEE-Vielzweckgerät:

DM

Teile:

1-5) Grundbrett mit Säulenfuß, Reprosäule und schwenkbaren Haltekopf	151.85
6) Einstellschlitten	57.65
7) Balgenaufsatz	77.55
8) Schwenkwinkel-Aufsatz	43.25
9) Lichtschutzmanschette	6.25
10) Mikroskopring II (f. Mikroskope LoG)	11.50
11) Stativplatte	9.95
12) Dia-Kopiervorsatz mit Diakopierblende	59.40
13) Triotar 1:4/135 mm, abblendbar bis Blende 45	279.30
14) Zentralblitzeinrichtung ZB 3 komplett mit Pilotlicht und zwei Kabeln	310.30
15) Beleuchtungseinrichtung kompl., ohne Glühlampen	99.—
16) Lichtabschlußhülse zum Aufschieben auf den Okularstutzen des Mikroskopes	12.15

Objektive in Normalfassung mit Zwischentubus für Balgengeräte:

Schneider-Xenar	1:4,5/105 mm RB	108.—
Zwischentubus mit Bajonettsockel dazu		8.—
Schneider-Xenar	1:3,5/105 mm RB	147.—
Zwischentubus mit Bajonettsockel dazu		8.—
Schneider-Xenar	1:4,5/135 mm RB	120.—
Zwischentubus mit Bajonettsockel dazu		10.—
Schneider-Xenar	1:4,5/150 mm RB	136.—
Zwischentubus mit Bajonettsockel dazu		12.—

Objektivköpfe ohne Einstellstutzen für Balgengeräte:

Schacht-Travenon-Objektivkopf	1:4,5/135 mm RB	72.—
Zwischenstück für Balgengerät dazu		18.—
Schacht-Travegar-Vergrößerungsobjektiv	1:3,5/105 mm	66.—
Zwischenstück für Balgengerät dazu		18.—
Steinheil-Cassar mit Zwischenring	1:4,5/105 mm	60.—
Enna-Objektivkopf mit Sonnenblende	1:4,5/400 mm	369.—

Meßlupe: . . . DM 44.00 →

Die Meßlupe wird an die Stelle der auswechselbaren Mattlupe des Prismeneinsatzes gesetzt.

In Verbindung mit dem **Lichtschachteinsatz** Mod. 1961 ist die Meßlupe gleichfalls zu verwenden.

Die Meßlupe ist für jeden bisher gelieferten Prismeneinsatz verwendbar.

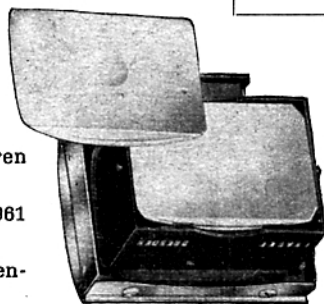

EXAKTA Varex II a / 1961
mit Objektivlupeneinsatz
mit Aufsatzlupe

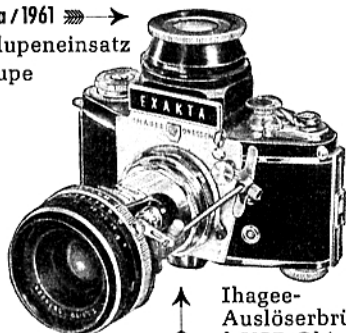

EXA I / 1961

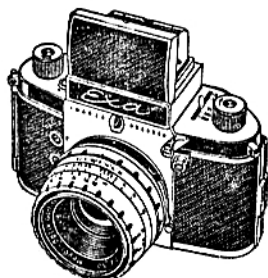

Ihagee-
Auslöserbrücke
f. VSB-Objektive

EXA II mit
Kleinstnah-
einstellgerät,
senkrecht u.
waagrecht
ansetzbar

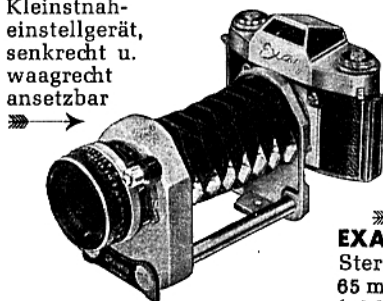

EXA II mit
Stereovorsatz
65 mm
(2 Meter-∞)

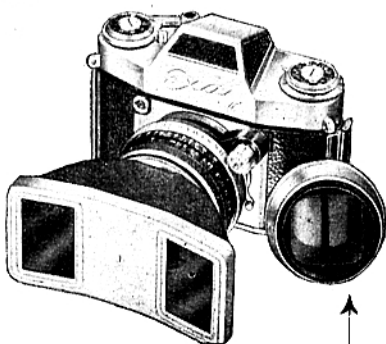

Stereovorsatz 12mm Basis
(Nahaufnahmen 2 Meter)

Beispiele für Kombinationen des IHAGEE-Vielzweckgerätes:

EXAKTA Varex II a / 1961 mit
Balgennaheinstellgerät

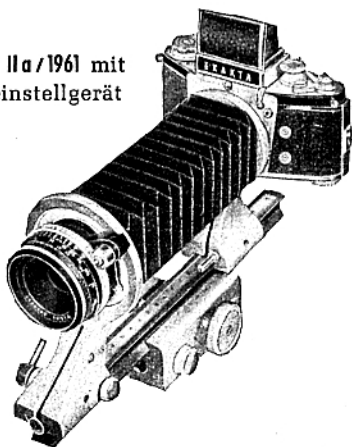

EXAKTA Varex II a / 1961
mit Dia-Kopiervorsatz am
Balgennaheinstellgerät

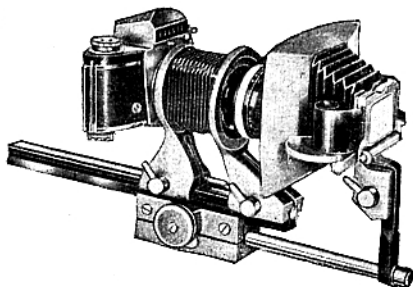

Besteht aus Teilen 6) und 7)

DM 135.20

Besteht aus Teilen 6), 7) und 12)
oder:

DM 194.60

aus Teilen 6), 8) und 12) **DM 160.30**

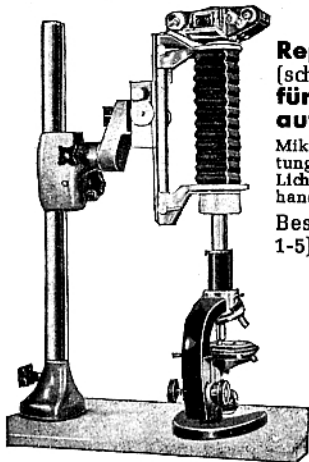

**Reprogerät
(schwenkbar)
für Mikro-
aufnahmen:**

Mikroskop mit Beleuchtungseinrichtung und Lichtmanschette als vorhanden vorausgesetzt.

Besteht aus Teilen 1-5), 6), 7) und 9)

DM 293.30

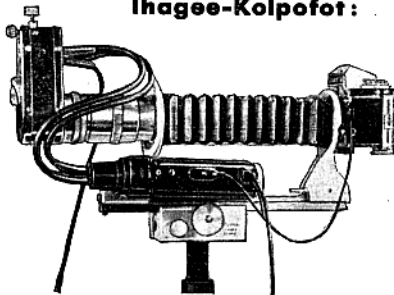

Besteht aus Teilen 6), 7)
- beides hell lackiert, blanke
Teile verchromt - 13) und 14)

DM 743.60

**Reprogerät
mit Beleuchtungs-
einrichtung:**

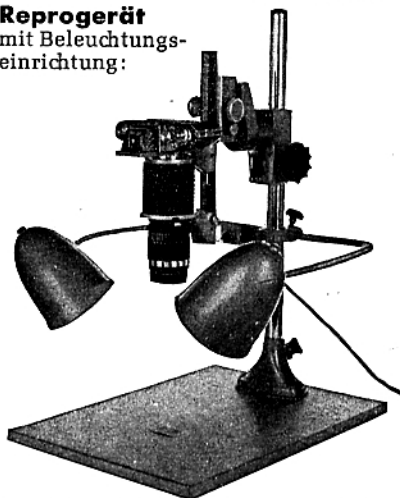

**Reprogerät (schwenkbar)
für Makro-
aufnahmen
und Reproduktionen**

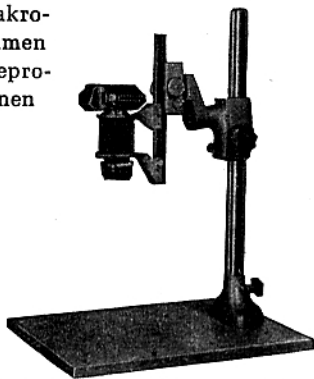

Besteht aus Teilen 1-5), 6, und 7
DM 287.-

Besteht aus Teilen 1-5), 6) u. 7) **DM 287.-**
und Teil 15) **DM 99.-**

Weitere Kombinationen gehen aus einem Sonderprospekt hervor.

Frühere, anders lautende Preisangaben sind mit dem Erscheinen dieser Liste ungültig!
Bei eintretenden Preisänderungen sind die jeweiligen Tagespreise gültig!

Vertretung für Nordrhein-Westfalen, Hessen, Bremen und Niedersachsen
(ohne Plätze Braunschweig - Gifhorn - Uelzen)

Hugo Kannegießer o. H. G.

495 **MINDEN (Westf.)**

Marienwall 8 - Postschließfach 556 - Ruf 21 28 - Fernschreiber 09/7820

4 **DÜSSELDORF**

Am Wehrhahn 19 - Ruf 352756

6 **FRANKFURT/MAIN-SUD**
Rombrändtstraße 14, Ruf 68 69 69



Bezug und Auskunft durch: