

**EXA**

Ausgabe

**September 1961****EXAKTA**  
*Varex***IIa****PREISLISTE****EXAKTA Varex IIa / 1961, Kleinbild-Reflexkamera 24x36 mm**

mit auswechselbarem Einstellsystem: Lichtschachteinsatz, Prismeneinsatz, Objektivlupeneinsatz, u. Stereoinsatz Bajonettfassung für auswechselbare Markenobjektive, Schlitzverschluss für Momentaufnahmen von  $\frac{1}{1000}$  bis 12 Sek. und Zeitaufnahmen beliebiger Dauer (T und B). Selbstausröser für Zeiten von  $\frac{1}{1000}$  bis 6 Sek., geräuschgedämpfter Ablauf des Zeitregulierwerkes. 3 synchronisierte Anschlüsse für Blitzlampen und Blitzröhren (Elektronenblitzgeräte). Filmtransport von Patronen zu Patronen oder Rückspulung. Verschlussaufzug mit Filmtransport gekuppelt. Nachstehende Preise sind die der Kamera mit Lichtschachteinsatz und Mattlupe.

	DM
Gehäuse (Kamera ohne Objektiv)	396.—
Mit Primotar E 1:3,5/50 mm vollautom. Druckblende	501.—
Mit Jena T 1:2,8/50 mm vollautom. Springblende	586.—
Mit Jena Pancolar 1:2,0/50 mm vollautom. Springblende	691.—
Luxusbereitschaftstasche - Ganzleder (für alle Ausführ.)	36.—
Luxusbereitschaftstasche mit hohem Oberteil (für Kamera mit eingezusetztem Belichtungsmessereinsatz)	39.—
Mehrpreis für Meßlupe (anstelle der Mattlupe)	36.—

**EXA I/1961 Kleinbild-Reflexkamera 24x36 mm**

mit auswechselbarem Einstellsystem: Lichtschachteinsatz, Prismeneinsatz, Objektivlupeneinsatz, u. Stereoinsatz Bajonettfassung für auswechselbare Markenobjektive. Spezialverschluss für Zeiten von  $\frac{1}{125}$  bis  $\frac{1}{1000}$  Sek. und Zeitaufnahmen beliebiger Dauer (B). Synchronisierte Anschlüsse für Blitzlampen und Blitzröhren (Elektronenblitze). Filmtransport von Patronen zu Patronen oder Rückspulung. Verschlussaufzug mit Filmtransport gekuppelt. - Sämtliches EXAKTA-Zubehör (Objektive mit Einschränkung) ist auch für die EXA I zu verwenden! - Objektive mit Brennweiten über 100 mm, die sich für die EXA I eignen, sind in der Objektiv-Liste mit III gekennzeichnet.

	DM
Gehäuse (Kamera ohne Objektiv)	112.—
Mit Meritar 1:2,9/50 mm Blendenvorwahl	164.—
Mit Domiplan 1:2,8/50 mm vollautom. Druckblende	196.—
Mit Jena T. 1:2,8/50 mm Rastblende	205.—
Bereitschaftstasche mit Universal tubus	27.—
Mehrpreis für Meßlupe (anstelle der Mattlupe)	36.—

Die EXAKTA Varex IIa und die EXA I sind statt mit Lichtschachteinsatz auch mit dem Prismeneinsatz mit Normal-Mattlupe oder Meßlupe, oder auch ohne jedes Einstellsystem lieferbar. Die Preise dieser Ausstattungen errechnen sich aus dieser Liste (- obiger Kamerapreis abzüglich 38,50 DM für Normallichtschachteinsatz).

**EXA II Kleinbild-Reflexkamera 24x36 mm**

mit fest eingebautelem Prismensucher mit Mattlupe oder Meßlupe, Präzisions-Schlitzverschluss mit sehr ruhigem Ablauf für Belichtungszeiten von  $\frac{1}{2}$  -  $\frac{1}{250}$  sec. und B-Einstellung, linearisierter Belichtungsreihe ( $\frac{1}{30}$ ,  $\frac{1}{60}$  usw.), Verschluss-Schnellaufzugshebel mit Filmtransport gekuppelt, Universal-Blitzanschluß, Bajonettfassung für auswechselbare Markenobjektive und Zubehör ohne jede Einschränkung (bei Objektiven aller Brennweiten keine Einschränkung wegen Vignettierung!) Alles Zubehör der EXAKTA ist verwendbar.

	mit Meßlupe	DM	mit Mattlupe
Gehäuse (Kamera ohne Objektiv)	228.—		192.—
Mit Meritar 1:2,9/50 mm Blendenvorwahl	280.—		244.—
Mit Domiplan 1:2,8/50 mm vollautom. Druckblende	312.—		276.—
Mit Jena T. 1:2,8/50 mm Rastblende	321.—		285.—
Mit Primotar E 1:3,5/50 mm vollautom. Druckblende	333.—		297.—
Mit Jena T. 1:2,8/50 mm vollautomatische Springbl.	418.—		382.—
Mit Jena Pancolar 1:2,0/50 mm vollautomatische Springbl.	523.—		487.—
Bereitschaftstasche mit Universal tubus (für alle Obj. geeignet)			27.—

Prismeneinsatz mit Mattlupe (Lederbehälter dazu 6.- DM)	100.50
Prismeneinsatz mit <b>Meßlupe</b> (Schnittbildentfernungsmesser) anstelle der Mattlupe (Lederbehälter dazu 6.- DM)	136.50
Meßlupe (Schnittbildentfernungsmesser)	44.—
Augenmuschel für Prismeneinsatz, schwenkbar	12.60
Normal-Lichtsachtheinsatz mit Mattlupe (Lederbehälter dazu 6.- DM)	38.50
EXAKTA- und EXA-Universaltasche, verstellb. Fächer mit Schließschloß, Vortasche, 1400 Gramm, 18x21, 5x13 cm (UNINEW)	81.—
EXAKTA- und EXA-Universaltasche (kleinere Ausführung) 750 g, 11,5x20x11 cm, für kompl. Kamera, 1 Weitwinkelobjektiv, 1 Teleobjektiv, Prismeneinsatz, Lichtsachtheins. o. Belichtungsmessereins., 4 Filter, einige Filme	28.50

**Auswechselbare EXAKTA-Zusatz-Objektive, vergütet**

			Filter $\phi$	Anzahl d. Einzel-linsen	Bildwinkel in Grad	DM
Jena	Flektogon-Weitwinkel	1:4,0/ 25 mm VSB	77 E	7	82	349.—
	Flektogon-Weitwinkel	1:2,8/ 35 mm VSB	49 ES	6	62	322.—
	T. für EXA und Stereo	1:2,8/ 50 mm RB	35,5 E	4	45	93.—
	T.	1:2,8/ 50 mm VSB	49 ES	4	45	190.—
	Pancolar	1:2,0/ 50 mm VSB	49 ES	6	45	295.—
	B.	1:1,5/ 75 mm BV	58 ES	6	32	493.—
	Bm.	1:2,8/ 80 mm VSB	49 ES	5	30	349.—
	Bm.	1:2,8/120 mm VSB	67 E	5	21,5	429.—
	S.	1:4,0/135 mm BV	49 ES	4	18,5	220.— III
	S.	1:2,8/180 mm BV	77 E	5	14	699.—
	S.	1:4,0/300 mm BV	77 E	5	8	875.—
	Fernobjektiv	1:8,0/500 mm	77 E	2	5	823.—
	Spiegellinsenobjektiv	1:4,0/500 mm				auf
Spiegellinsenobjektiv	1:5,6/1000 mm				Anfrage	
versenktes T. für Balgengerät	1:2,8/ 50 mm		4	45	180.—	
Ludwig	Meritar	1:2,9/ 50 mm BV	35,5 E	3	45	52.—
Meyer Görlitz	Primotar E	1:2,8/ 50 mm DB	40,5 E	4	46	105.—
	Domiplan	1:2,8/ 50 mm DB	40,5 E	3	46	84.—
	Domiron	1:2,0/ 50 mm DB	49 E	6	46	260.—*
	Trioplan	1:2,8/100 mm DB	49 ES	3	24	216.—
	Primotar	1:3,5/180 mm BV	67 E	4	14	189.—
	Tele-Megor	1:5,5/180 mm BV	49 E	4	14	175.—
	Tele-Megor	1:5,5/250 mm BV	58 ES	4	10	199.50
	Tele-Megor	1:4,5/300 mm BV	82 E	4	8	330.—
Tele-Megor	1:5,5/400 mm BV	82 E	4	6	310.—	
Enna München	Lithagon	1:4,0/ 24 mm BV	58/52E	7	82	297.—
	Lithagon	1:3,5/ 28 mm BV	58/52E	6	75	249.—
	Lithagon	1:3,5/ 35 mm RB	52 E	4	64	129.—
	Lithagon	1:2,8/ 35 mm BV	52 E	6	64	210.—
	Lithagon	1:1,9/ 35 mm BV	52 E	9	64	330.—
	Ennalyt	1:2,8/ 95 mm RB	52 E	3	24	138.—
	Tele-Ennalyt	1:2,8/135 mm RB	52 E	5	18	198.— III
	Tele-Ennalyt	1:4,5/240 mm RB	52 E	5	10	267.—
	Tele-Ennalyt m. Sobl.	1:4,5/400 mm RB	95 E	5	6	438.—
	Tele-Ennalyt	1:5,6/600 mm RB	Steckf.	5	4	696.—
	Gummilinsse mit Köcher	1:4/85-250mmRB	Steckf	12	29-10	630.—*
	Wechselsockel mit <b>autom.</b> Springblende					129.—
	Lithagon	1:4,0/ 24 mm ASB	58/52 E	7	82	249.—
	Lithagon	1:3,5/ 28 mm ASB	58/52 E	6	75	180.—
	Lithagon	1:2,8/ 35 mm ASB	52 E	6	64	159.—
	Lithagon	1:1,9/ 35 mm ASB	52 E	9	64	277.—
	Ennalyt	1:1,9/ 50 mm ASB	52 E	6	48	159.—
Ennalyt	1:2,8/ 95 mm ASB	52 E	5	24	129.—	
Tele-Ennalyt	1:3,5/135mm ASB	52 E	5	18	138.— III	
Tele-Ennalyt	1:4,5/240mm ASB	52 E	5	10	210.—	

			Filter φ	Anzahl d. Einzel-linsen	Bildwinkel in Grad	DM
<b>ISCO</b> Göttingen	Westrogon	1:4,0/ 24 mm DB	97/82 E	8	82	396.—
	Westron	1:2,8/ 35 mm DB	52 E	5	62	297.—
	Westrocolor	1:1,9/ 50 mm DB	52 E	6	45,2	297.—
	Isconar	1:4,0/100 mm RB	41 E	3	24	87.—
	Isconar	1:4,0 135 mm RB	46 E	3	18	117.—
	Tele-Isconar	1:2,8/135 mm BV	54 E	4	18,2	297.—
	Tele-Isconar	1:2,8/135 mm DB	54 E	4	18,2	460.—
	Tele-Westanar	1:4,0 180 mm RB	54 E	4	13,6	228.—
	Tele-Isconar	1:2,8/180 mm BV	69 E	5	13,6	540.—
	Tele-Westanar	1:4,5/400 mm RB		5	6	498.—*
<b>Kilfitt</b> München	Makro-Kilar E	1:2,8/ 40 mm BV	Ser.V	4	54	285.—
	Makro-Kilar D	1:2,8/ 40 mm BV	Ser.V	4	54	360.—
	Makro-Kilar (Zwischenr. Tumex 96.- Rezex 30.-)	1:2,8/ 90 mm BV	Ser.VI	4	28	399.—
	Kilar	1:3,8/135 mm BV	40,5 E	3	18	246.—
	Kilar (Zwischenr. Kilax 55.-)	1:3,5/150 mm BV	52 E	3	16	432.—
	Tele-Kilar	1:5,6/300 mm BV	68 E	4	8	549.—
	Pan-Tele-Kilar (Zwischenr. Anex 65.-)	1:4,0 300 mm BV	88 E	4	8	993.—
	Fern-Kilar (Zwischenr. Kilax 65.-)	1:5,6/400 mm BV	106 E	2	6	669.—
	Sport-Fern-Kilar (Zwischenr. Anex 65.-)	1:4,0 400 mm BV	106 E	2	6	969.—
	Sport-Fern-Kilar (Zwischenr. Anex 65.-)	1:5,6/600 mm BV	132 E	2	4	1512.—
<b>Meyer</b> Hannover (Erzeugnis Hertel & Reuß)	Tele-Monokular in Lederetui 8x30 220 Gramm					165.—
	Tele-Monokular in Lederetui 7x35 230 Gramm					180.—
	Tele-Monokular in Lederetui 7x50 445 Gramm					230.—
	Zwischenringe für alle Spiegelreflexkameras					siehe Druckschrift
	-Exakta, Edixa, Praktica, Bessamatic, Retina usw.- Rollei-Schnellwechsel-Adapter Bajonettgr. I, II, III -Sonderdruckschrift bitte anfordern!-					54.-/59.70
<b>Schacht</b> Ulm	S-Travegon } autom. Tie-	1:2,8/ 35 mm DB	49 ES	7	62	300.—
	Travegon } fenschärfe-	1:3,5/ 35 mm DB	49 ES	6	62	225.—
	S-Travelon } anzeige	1:1,8/ 50 mm DB	49 ES	6	45	273.—*
	Travenar	1:2,8/ 90 mm ASB	49 ES	4	28	177.—
	Travenar	1:3,5/135 mm ASB	49 ES	4	18	210.—
	Travenon(Objektivk. abschraub.)	1:4,5/135 mm RB	40,5 E	4	18	132.—
<b>Schneider</b> Bad Kreuznach	Curtagon-Weitw. } mit autom. Schär-	1:4,0/ 28 mm DB	58/49 ES	7	75	420.—
	Curtagon-Weitw. } fentiefenanzeige	1:2,8/ 35 mm DB	49 ES	6	62	395.—
	Xenon (autom. Schärfentiefenanz.)	1:1,9/ 50 mm DB	49 ES	6	45	425.—
	Tele-Xenar	1:3,5/ 85 mm BV	49 ES	4	27	210.—
	Tele-Xenar	1:3,5/135 mm BV	49 ES	4	18,5	280.—
	Tele-Xenar (autom. Schärfentiefenanz.)	1:3,5/135 mm DB	49 ES	4	18,5	395.—
	Tele-Xenar	1:5,5/200 mm BV	49 ES	4	12,4	320.—
	Tele-Xenar	1:5,5/360 mm BV	72 ES	4	7	575.—
	Xenon-Nachführautomatik incl. Bel.-Messer-	1:1,9/ 50 mm DB	49 ES	6	45	480.—
	Curtagon-Nachführautomatik-	1:2,8/ 35 mm DB	49 ES	6	62	400.—
Tele-Xenar-Nachführautomatik-	1:3,5/135 mm DB	49 ES	4	18,5	420.—	
Curtagon-Nachführautomatik-	1:4,0/ 28 mm DB	58/49 ES	6	75	auf Anfr.*	
	Belichtungsmesser allein für NFA-Optik					80.—
	Bereitschaftstasche für EXAKTA mit Xenon NFA-Objektiv					42.—

			Filter $\phi$	Anzahl d Einzel linsen	Bildwinkel in Grad	DM
Steinheil München	Auto-Quinaron	1:2,8/ 35 mm DB	49 ES	7	64	405.—
	Culmigon	1:4,5/ 35 mm	40,5 E	4	63	98.—
	Quinar (Objektivk. abschraub.)	1:2,8/135 mm BV	54 E	4	18	298.—
	Tele-Quinar	1:4,5/300 mm BV	76 E	5	8	795.—
	Foto-Monokular 6x30 225 Gramm					120.—

-Anschlußring für alle Spiegelreflexkamas-  
Sonderdruckschrift bitte anfordern!

BV - Blendenvorwahl DB - vollautomatische Druckblende RB - Rastblende  
 ASB - automat. Springblende VSB - Vollautomatische Springblende E u. ES - Einschraubbar  
 III - Objektive über 100 mm Brennweite, die sich auch für die EXA1 eignen

**Zubehör für Mikro- und Makrophotographie**

Mikroz Zwischenstück II, Messing (mit Schnellwechselfassung)	48.—
Kleinstnaheinstellgerät (Balgen mit festen Laufschienen)	57.—
Satz Tuben u. Zwischenringe für Nahaufnahmen, steilig mit Konterring in Messingausführung, verdreht	29.50
Köcher für 5teil. Satz Bajonettringe/Tuben	12.—
Doppelbajonettring D für 5 mm Auszugsverlängerung	18.50
Zwischenrohr, kontinuierlich einstellbar, für Auszugsverlängerung von 35-65 mm	35.70
Umkehring für extreme Auszugsverlängerung zur Benutzung des Objektives	
- Hinterlinse zum Gegenstand - für Lupenaufn. - (Lieferbar nur mit 30,2 - 35,5 - 40,5 - 46,0 u. 49,0 mm Einschraubgewinde - kameraseitiger Bajonettring d. Tubensatzes erforderlich)	6.60
lhagee-Lichtmesseinrichtung mit Kabel	69.—
Mikro-Ampèremeter für lhagee-Lichtmeßeinrichtung	96.—

**Auswechselbare Einstellsysteme**

Lichtschachteinsatz ohne Lupe	30.50
Prismeneinsatz ohne Lupe	92.50
Objektivlupeneinsatz ohne Lupe	24.20
Stereoeinsatz „Stereoflex“ ohne Lupe	103.—
Aufsatzlupe für Objektivlupeneinsatz	26.55
Tellup in Holzbehälter (für Objektivlupeneinsatz)	33.—

+ Preis für die Lupe ergibt Gesamtpreis

**Speziallupen für Lichtschachteinsatz, Prismeneinsatz, Objektivlupeneinsatz.**

(Bei Bestellung bitte angeben für welches Einstellsystem - Lichtschacht, Prismeneinsatz usw. - die Speziallupe benötigt wird - wichtig bei älteren Lichtschächten):

Normal-Mattlupe	8.—
Mattlupe für Prismeneinsatz mit Motivbegrenzung 135, 180 und 300 mm	33.—
Mattlupe mit Fadenkreuz	19.50
Mattlupe mit Klarfleck 3 mm $\phi$ und Fadenkreuz	31.80
Mattlupe mit Klarfleck 10 mm $\phi$ und Fadenkreuz	31.80
Mattlupe mit Fadenkreuz und 1/16 inch-Einteilung	59.80
Mattlupe mit Quadratnetz 1/8 x 1/8 inch-Einteilung	48.—
Mattlupe mit Fadenkreuz und mm-Einteilung	48.—
Mattlupe mit Quadratnetz 5 x 5 mm-Einteilung	42.—
Klarlupe	12.75
Klarlupe mit Fadenkreuz	24.15
Klarlupe mit Fadenkreuz und mm-Einteilung	54.—
Planmattscheibe mit Fadenkreuz (nur für Objektivlupeneinsatz für Reprodukt.)	6.60
Planmattscheibe mit Fadenkreuz und mm-Eint. (nur für Objektivlupeneins. für Reprodukt.)	12.—
Planmattscheibe mit Quadratn. 5 x 5 mm-Eint. (nur für Objektivlupeneins. für Reprodukt.)	21.—
Meßlupe (Schnittbildentfernungsmesser)	44.—

**lhagee-Blitzleuchte** (neue Ausführung), Kunststoffgehäuse mit eingebauter Kondensatorzündung für 22,5 V.-Hörbatterie, Schnellspanner für Blitzlampen aller Größen und Sockelarten, Anschluß für Tochterblitze, Kontrolllampe, zusammenlegbarer Reflektor, Kameraschiene kompl.

Kunstlederbeutel dazu	52.—
EXAKTA Vorex-Blitzschiene mit Blendenwähler	4.20
	18.—

**Sonstiges Zubehör**

	DM
EXAKTA Flachstecker zum Anschluß f. Blitzgeräte (f. EXAKTA mit Doppelbuch.)	2.60
EXAKTA-Synchro-Kupplung auf 3 mm (für EXAKTA mit Doppelbuchsen)	2.50
Faustknopf	—,70
Rückspulkurbel für Kine-EXAKTA I, II und EXAKTA Varex (nicht für Modell VX, EXAKTA Varex Ila und EXA)	1.65
Metallumhängeschnur mit gesicherten Karabinerhaken (passend für alle EXAKTA-Modelle)	9.60
Nylon-Umhängeschnur mit gesicherten Karabinerhaken	6.90
Umhängeriemen aus Leder mit Schlitzten zum Verstellen, und zwei Karabinern mit Sicherung, für alle EXAKTA-Modelle passend	6.—
Ersatzaufwickelspule für Kine-EXAKTA I, II, EXAKTA Varex, EXAKTA Varex (Modell VX), EXAKTA Varex Ila, EXA I oder EXA II (bitte angeben für welches Modell!)	2.70
Anschraubring mit Bajonettriegel und 4 Schraubchen	9.—
Vorderer Objektiv-Schutzdeckel 42 und 43 mm $\phi$	1.50
Vorderer Objektiv-Schutzdeckel 51 und 48 mm $\phi$	1.65
Hinterer Objektiv-Schutzdeckel	1.65
Kameraverschlußdeckel für EXAKTA u. EXA (Gehäuseverschlußdeckel)	—,90
Ihagee-Auslöserbrücke zur Verwendung der Spring- und Druckblendenobjektive in Verbindung mit den Sätzen Tuben und Zwischenringe	3.45
Ihagee-Auslöserbrücke für VSB-Objektive (Bei Bestellung bitte angeben)	5.55
Doppeldrahtauslöser 50 cm mit Feststeller (Zur Verwendung der Druck- und Springblendenobjektive in Verbindung mit einem Balgengerät)	16.50
Endoskopanschlußkapseln (siehe Sonderprospekt)	65.—
Stereo-Vorsatz 65 mm Basis (für Aufnahmen von 2 Meter - $\infty$ )	290.65
Stereo-Vorsatz 12 mm Basis (Nahaufn. - 2 Meter)	221.75
Zwischenring für Objektive 50 mm ohne BV für Stereo-Vorsatz 65 mm Basis	16.40
Vorsatzlinsen für Stereo-Vorsatz 12 mm (20 cm, 30 cm oder 50 cm) je	21.90
Stereo-Einsatz „Stereflex“ mit Mattlupe für EXA I und EXAKTA	111.—
EXAKTA-Buch: „EXAKTA-Kleinbildfotografie“ Werner Wurst	21.—*
EXA-Buch: „Fotoexkursionen mit der EXA“ Werner Wurst	7.60
Mikro-Buch: „Einführung in die praktische Mikrofotografie“ Bergner/Gelbke/Mehlis	19.—*

**Sonnenblenden, Filter, Weichzeichner:**

	Sonnenblenden		Filter	Polarisationsfilter drehbar	Weichzeichner I und II je DM	Colorfilter
	Metall	Elastic	DM	DM		DM
35,5 E	4.50	6.50	8.—	40.—	12.50	10.50
40,5 E	5.—	7.—	8.75	45.—	13.75	11.75
49 E	6.50	11.—	14.—	56.—	23.—	17.50
52 E	8.50	12.—	16,75	58.—	25.—	20.—

Filter für schwarz-weiß und Colorfilm (Konversionsfilter) in den übl. und bek. Filterfarben lieferbar. Filter - Blenden - Etui, aus Leder, für 1 Sonnenblende und 2 Filter passend, mit Schlaufe zum Anhängen am Kamerariemen. Bei Weitwinkelobjektiven mit über 60° Bildwinkel müssen übergebauete Filter und Sonnenblenden mit besonders großem Bildwinkel benutzt werden. Bei Bestellungen bitte angeben, wenn es sich um Filter und Sonnenblenden für solche Weitwinkelobjektive handelt. Werden Sonnenblenden ohne Filter an solchen Weitwinkelobjektiven benutzt, dann ist ein entsprechender Zwischenring erforderlich.

Übergangsrings für Filter und Sonnenblenden, wenn man größere Teile an Objektiven mit kleinerem Einschraubdurchmesser verwenden will:

52 Ei auf 49 ESA, 52 Ei auf 46 EA, 52 Ei auf 45 EA, 52 Ei auf 41 EA, 52 Ei auf 40,5 EA mm $\phi$	7.25
49 ESI auf 46 EA, 49 ESI auf 45 EA, 49 ESI auf 41 EA, 49 ESI auf 40,5 EA, 49 ESI auf 35,5 EA mm $\phi$	6.75

Weitere Übergangsrings mit anderen Abmessungen auf Anfrage.

\* Neuauflage voraussichtlich erst Herbst 1961 wieder lieferbar

## IHAGEE-Vielzweckgerät:

Teile:

	DM
1-5) Grundbrett mit Säulenfuß, Reprosäule und schwenkbaren Haltekopf	151.85
6) Einstellschlitten	57.65
7) Balgenaufsatz	77.55
8) Schwenkwinkel-Aufsatz	43.25
9) Lichtschutzmanschette	6.25
10) Mikroskopring II (f. Mikroskope LoG)	11.50
11) Stativplatte	9.95
12) Dia-Kopiervorsatz mit Diakopierblende	59.40
13) Triotar 1:4/135 mm, abblendbar bis Blende 45	279.30
14) Zentralblitzeinrichtung ZB 3 komplett mit Pilotlicht und zwei Kabeln	310.30
15) Beleuchtungseinrichtung kompl., ohne Glühlampen	99.—

## Objektive in Normalfassung mit Zwischentubus für Balgengeräte:

Schneider-Xenar	1:4,5/105 mm RB	108.—
Zwischentubus mit Bajonettsockel dazu		8.—
Schneider-Xenar	1:3,5/105 mm RB	147.—
Zwischentubus mit Bajonettsockel dazu		8.—
Schneider-Xenar	1:4,5/135 mm RB	120.—
Zwischentubus mit Bajonettsockel dazu		10.—
Schneider-Xenar	1:4,5/150 mm RB	136.—
Zwischentubus mit Bajonettsockel dazu		12.—

## Objektivköpfe ohne Einstellstutzen für Balgengeräte:

Schacht-Travenon-Objektivkopf	1:4,5/135 mm RB	72.—
Zwischenstück für Balgengerät dazu		10.—
Schacht-Travegar-Vergrößerungsobjektiv	1:3,5/105 mm	66.—
Zwischenstück für Balgengerät dazu		10.—
Steinheil-Quinar-Objektivkopf	1:2,8/135 mm BV	219.—
Zwischenring für Balgengerät dazu		21.—
Steinheil-Cassar mit Zwischenring	1:4,5/105 mm	60.—
Enna-Objektivkopf mit Sonnenblende	1:4,5/400 mm	369.—

**Meßlupe:** . . . **DM 44.00** ➔

Die Meßlupe wird an die Stelle der auswechselbaren Mattlupe des **Prismeneinsatzes** gesetzt.

In Verbindung mit dem **Lichtschachteinsatz** Mod. 1961 ist die Meßlupe gleichfalls zu verwenden.

Die Meßlupe ist für jeden bisher gelieferten Prismeneinsatz verwendbar.

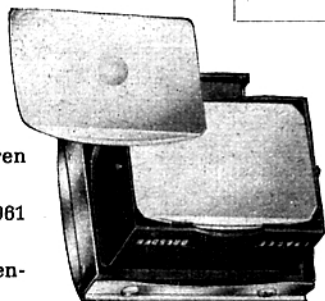

EXAKTA Varex IIa/1961  
mit Objektivlupeneinsatz  
mit Aufsatzlupe

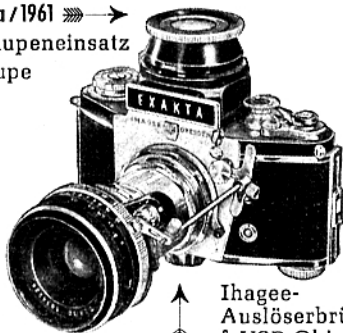

EXA I/1961

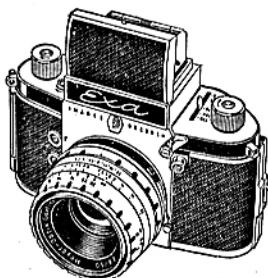

Ihagee-  
Auslöserbrücke  
f. VSB-Objektive

EXA II mit  
Kleinstnah-  
einstellgerät,  
senkrecht u.  
waagrecht  
ansetzbar

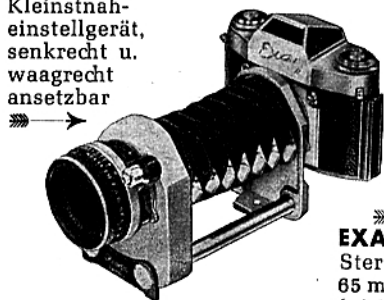

EXA II mit  
Stereovorsatz  
85 mm  
(2 Meter-∞)

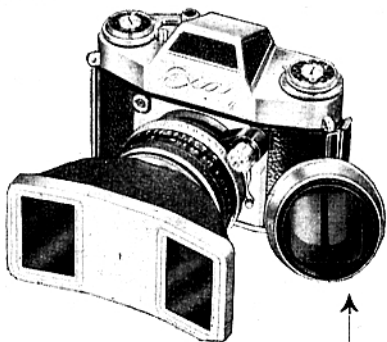

Stereovorsatz 12 mm Basis  
(Nahaufnahmen 2 Meter)

### Beispiele für Kombinationen des IHAGEE-Vielzweckgerätes:

EXAKTA Varex IIa/1961 mit  
Balgennaheinstellgerät

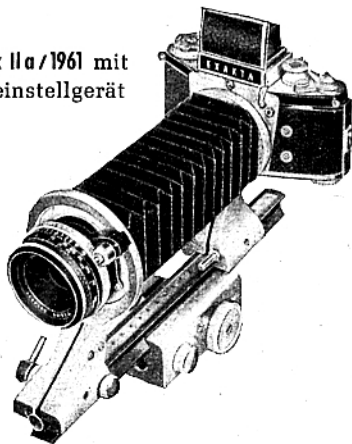

Besteht aus Teilen 6) und 7)  
**DM 135.20**

EXAKTA Varex IIa/1961  
mit Dia-Kopiervorsatz am  
Balgennaheinstellgerät

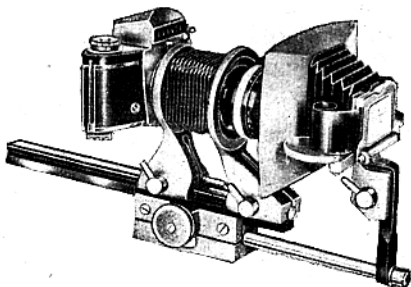

Besteht aus Teilen 6), 7) und 12)  
oder:  
**DM 194.60**  
aus Teilen 6), 8) und 12) **DM 160.30**

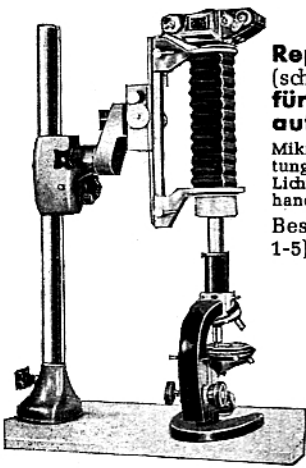

**Reprogerät (schwenkbar) für Mikroaufnahmen:**

Mikroskop mit Beleuchtungseinrichtung und Lichtmanschette als vorhanden vorausgesetzt.

Besteht aus Teilen 1-5), 6), 7) und 9)

**DM 293.30**

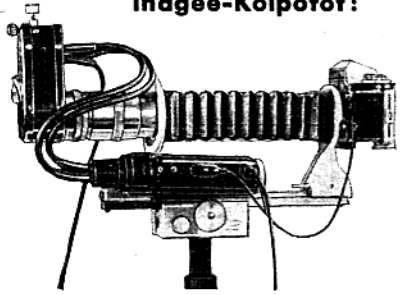

Besteht aus Teilen 6), 7) - beides hell lackiert, blanke Teile verchromt - 13) und 14)

**DM 743.60**

**Reprogerät (schwenkbar) für Makroaufnahmen und Reproduktionen**

für Makroaufnahmen und Reproduktionen

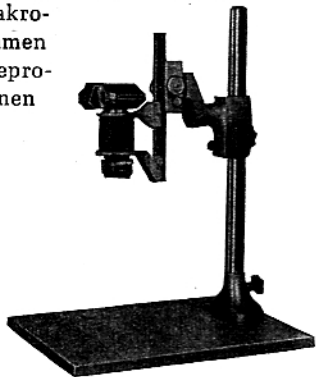

Besteht aus Teilen 1-5), 6, und 7 **DM 287.-**

**Reprogerät mit Beleuchtungseinrichtung:**

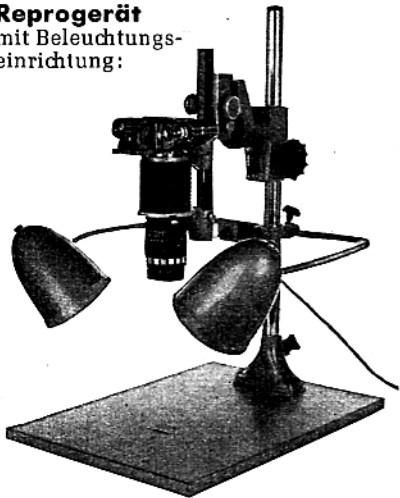

Besteht aus Teilen 1-5), 6) u. 7) **DM 287.-** und Teil 15) **DM 99.-**

Weitere Kombinationen gehen aus einem Sonderprospekt hervor.

**Frühere, anders lautende Preisangaben sind mit dem Erscheinen dieser Liste ungültig! Bei eintretenden Preisänderungen sind die jeweiligen Tagespreise gültig!**

Vertretung für Nordrhein-Westfalen, Hessen, Bremen und Niedersachsen (ohne Plätze Braunschweig - Gifhorn - Uelzen)

**Hugo Kannegießer o. H. G.**

(21 a) **MINDEN (Westf.)**

Marienwall 8 - Postschließfach 556 - Ruf 21 28 - Fernschreiber 09/7820

(22 a) **DÜSSELDORF**

Am Wehrhahn 19 - Ruf 352756

(16) **FRANKFURT/MAIN-SUD**

Rembrandtstraße 14, Ruf 686969



Bezug und Auskunft durch: