

*Thagee*  
KAMERAWERK AG

EXAKTA  
real



**Die moderne Kamera  
mit bewährter Tradition**

# EXAKTA real

Einäugige Spiegel-Reflex-Kamera 24 x 36 mm mit Schlitzverschuß und Wechseloptik — Auswechselbares Suchersystem.



Auf der Grundlage einer 30-jährigen Tradition entstand die EXAKTA real. Erfahrene Konstrukteure, Techniker und Mitarbeiter konzentrierten ihre Kenntnisse und ihr Wissen auf die Neukonstruktion dieser Kamera.

Die bewährten Vorzüge einer echten, einäugigen Spiegelreflex-Kamera blieben erhalten — — — die neuen Konstruktionsmerkmale machen sie zur modernsten EXAKTA, die es je gab.

Eine ausgereifte, überlegene Konstruktion, die allen Anforderungen der modernen Amateur- und Berufs-Fotografie gewachsen ist. Die EXAKTA real ist eine echte System-Kamera, die durch die reichhaltige Ausstattung an Objektiven und Zubehör, zu den leistungsstarken Spitzen-Kameras gezählt werden kann.

Formgebung und Finish der EXAKTA real ist überzeugend modern!

Die EXAKTA real ist eine europäische Kamera! Weltbekannte Werke der Feinmechanik und Optik in Deutschland und in der Schweiz haben, mit ihren Präzisions-erzeugnissen Anteil an der hohen Qualität der Kamera. Und in Berlin-West ist eine moderne Fertigungsstätte entstanden, in der die neue EXAKTA real produziert wird.



Kamera-Demonstrations-Bild (Frontansicht)  
mit den Markierungen der wichtigsten Funk-  
tionen und Konstruktionsmerkmalen.

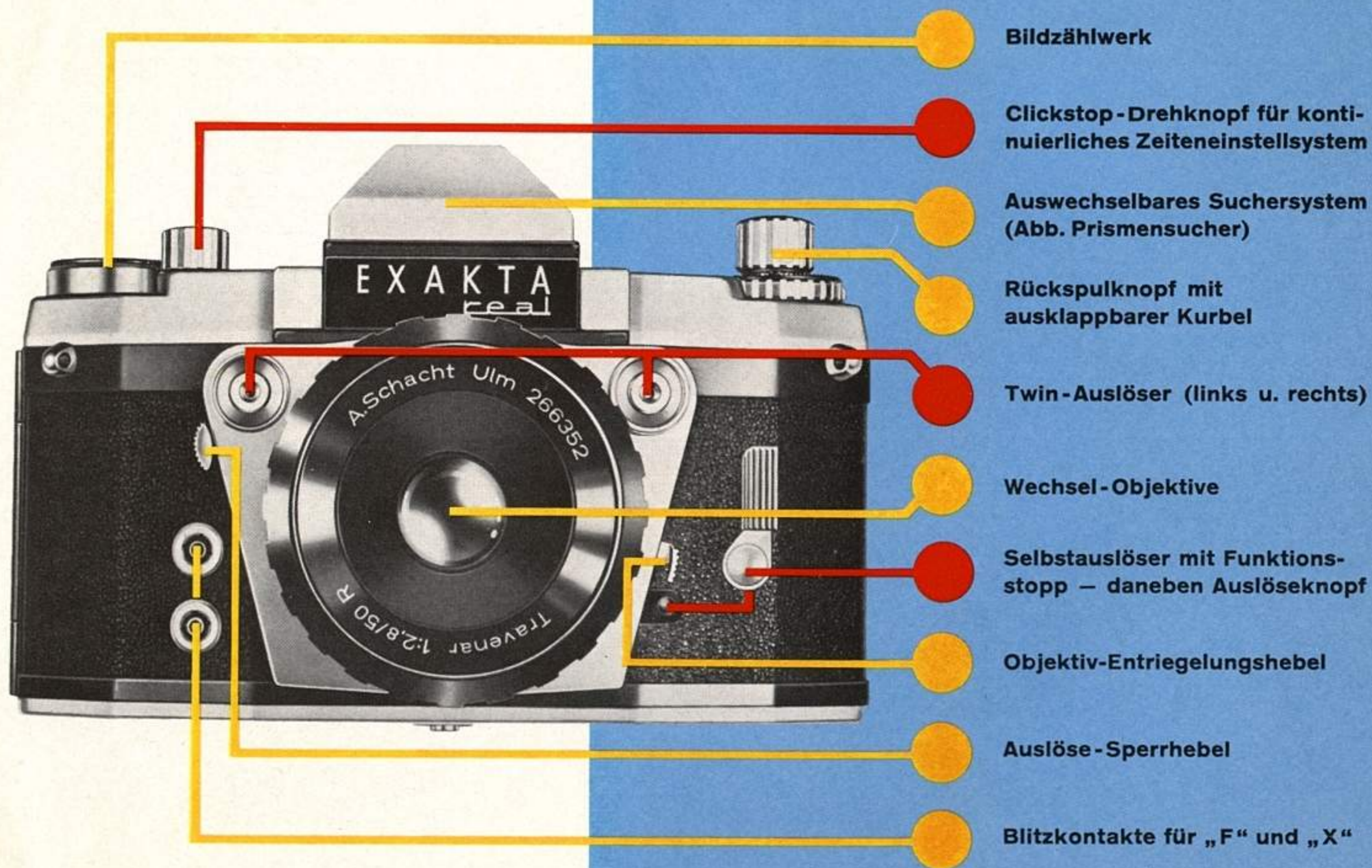

Kamera-Demonstrations-Bild (Aufsicht von oben) mit den Markierungen der wichtigsten Funktionen und Konstruktionsmerkmalen.

Sichtfenster des Bildzählwerks

Clickstop-Drehknopf für kontinuierliches Zeiteinstellsystem

Sichtfenster für Zeiteinstellwerte

Twin-Auslöser – rechts –

Schnellaufzugshebel

Prismensucher mit Geräteschuh

Objektivseitiger Drahtauslöseranschluß (direkte Blendenbetätigung)

Twin-Auslöser – links –

Rückspulknopf mit eingeklappter Kurbel und Filmmerkscheibe

Rückwand-Verriegelung

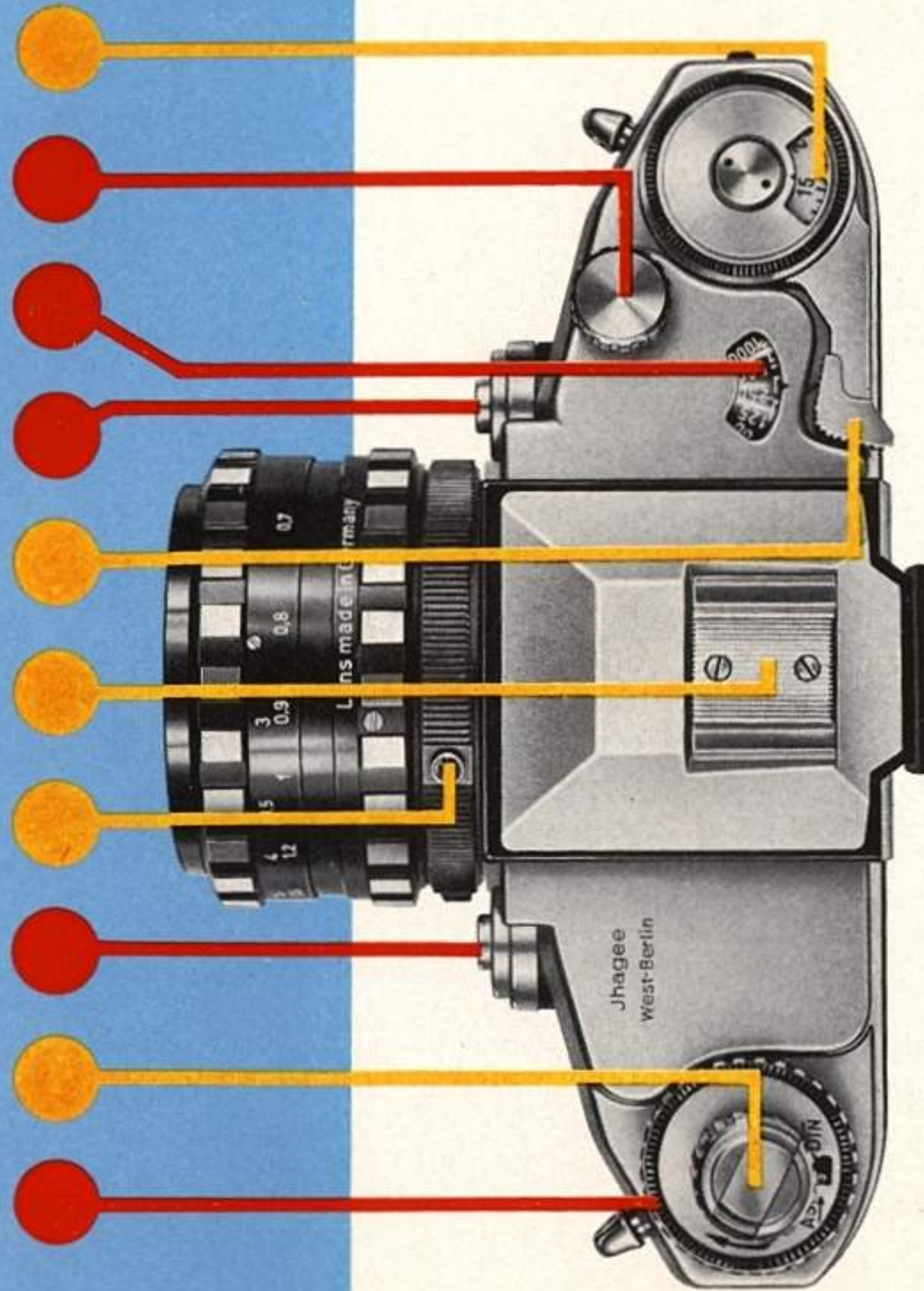

# Die neuen, markanten Konstruktionsmerkmale der EXAKTA real

● Kontinuierliches Zeiteinstellsystem mit Clickstop-Drehknopf für „B“ — „T“ — 2 bis 1/1000 sec.

Zeiteinstellskala: 2 — 1 — 1/2 — 1/4 — 1/8 — 1/15 — „B“ — „T“ — 1/30 — „Blitz“ — 1/60 — 1/125 — 1/250 — 1/500 — 1/1000 sec.

Die Zeiteinstellung erfolgt mittels Clickstop-Drehknopf auf einer Ebene in unterschiedsloser Drehbewegung nach links oder rechts. Die jeweiligen Zeitwerte rasten leicht spürbar ein. Mit dieser ersten „Einknopf-Allzeit-Einstellung“ ist die EXAKTA real zur „schnellen“ Spiegelreflex-Kamera geworden.

● Vergrößerter Objektiv-Anschluß (46 mm  $\phi$ ) erzielt volle, vignettierungsfreie Formatausnutzung auch bei extrem langen Brennweiten.

● Twin-Auslösung: Zwei kameraseitige Verschlussauslöser für die bessere und sichere Handhabung der Kamera mit Zubehör (z. B. Blitzleuchten usw.). Wahlweise Links- oder Rechtshand-Auslösung.

● Automatisch kuppelnde Rückspul-Arretierung. Der sich am Kameraboden befindliche Rückspul-Arretierungs-Knopf bleibt nach Betätigung in seiner Aus-

kuppelage (Befreiung vom lästigen Dauerdruck während der Film-Rückspulung) und springt erst nach Betätigung des Schnellaufzughebels automatisch zurück. Damit wird eine wesentlich bequemere Bedienung der Kamera bei der Film-Rückspulung erreicht. Der Rückspulvorgang selbst wird durch eine griffige ausklappbare Kurbel im Rücklaufspulknopf erleichtert.

● Selbstauslöser mit Funktionsstopp. Während des Ablaufs des Hemmwerks (Selbstauslöser) kann eine direkte Verschlusslösung erfolgen. Der mechanische Ablauf wird dadurch nicht unterbrochen — — — die Funktion des Auslösens durch den Selbstauslöser (Hemmwerk) wird gestoppt. Durch diese Funktionstrennung wird die Unabhängigkeit von Selbstauslöser-Vorgaben möglich.

● Neuartige Verriegelung der Kamera-Rückwand. Scharniergeführte Rückwand — aus verwindungsfreiem Spritzguß — ist vom Körper weg, also endlich anatomisch richtig, voll aufklappbar. Der bequemere Filmwechsel ergibt sich dabei von selbst.

# EXAKTA real

Kamera-Querschnitt: Neues Spiegellaufsystem – Suchersystem – Anordnungsübersicht.

●  
Großspiegel gewährleistet volle Mattscheiben-Ausleuchtung. Der Einsatz eines Großspiegels ist durch das neuartige Spiegellauf-System der EXAKTA real möglich geworden.

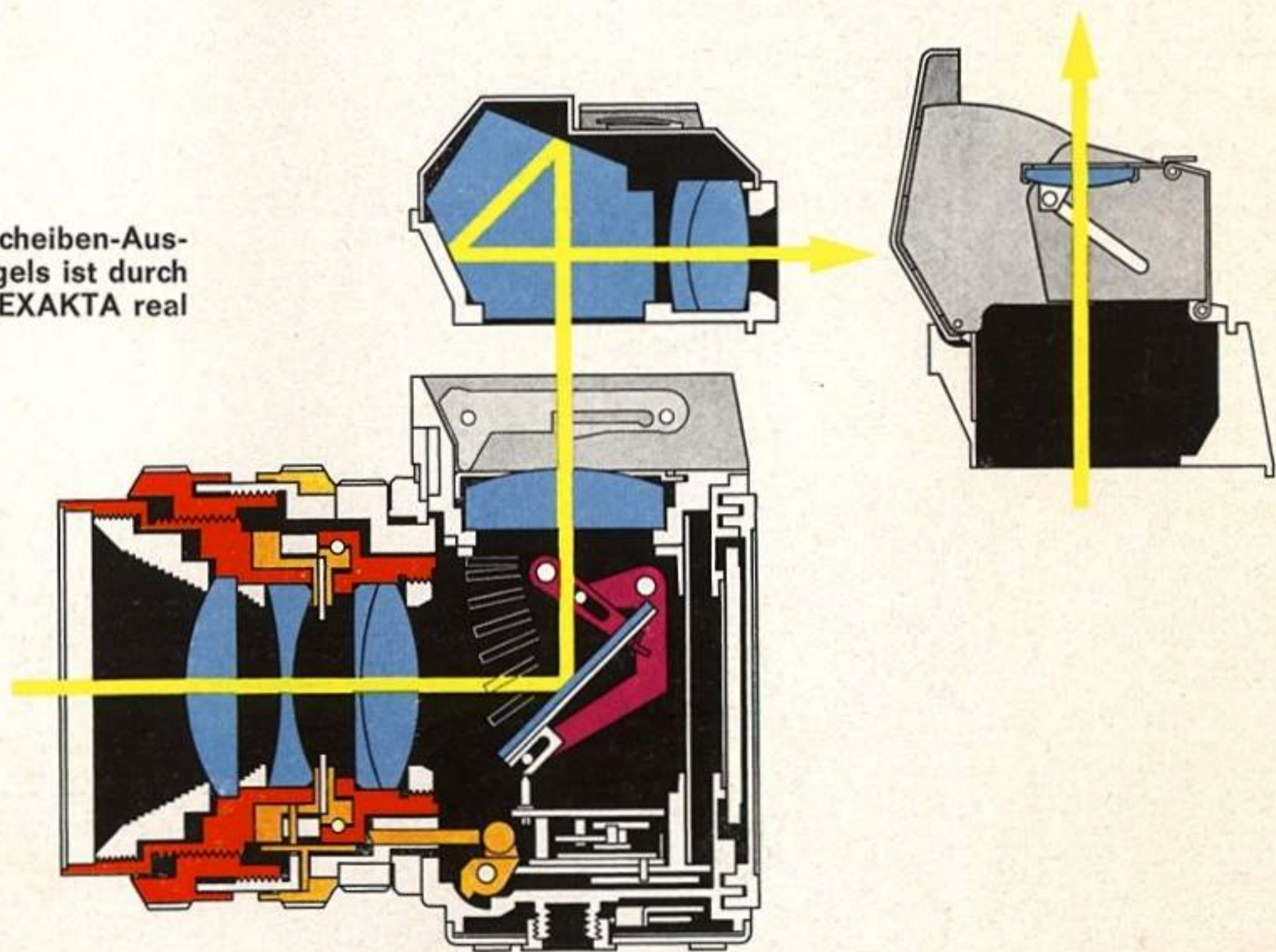

EXAKTA  
real



Die EXAKTA real zeichnet sich durch den übersichtlichen und sachlichen Bedienungskomfort aus.

Einstellskalen, Farbsignale des Bildzählwerks und Filmmerkscheibe sind gut sichtbar angelegt.

Die Bedienungsknöpfe, der Schnellaufzughebel und die Twin-Auslösung sind „handsympatisch“ und sicher zu bedienen.

Die EXAKTA real besitzt ein auswechselbares Suchersystem. Prismensucher und Lichtschachtsucher sind leicht gegeneinander austauschbar.



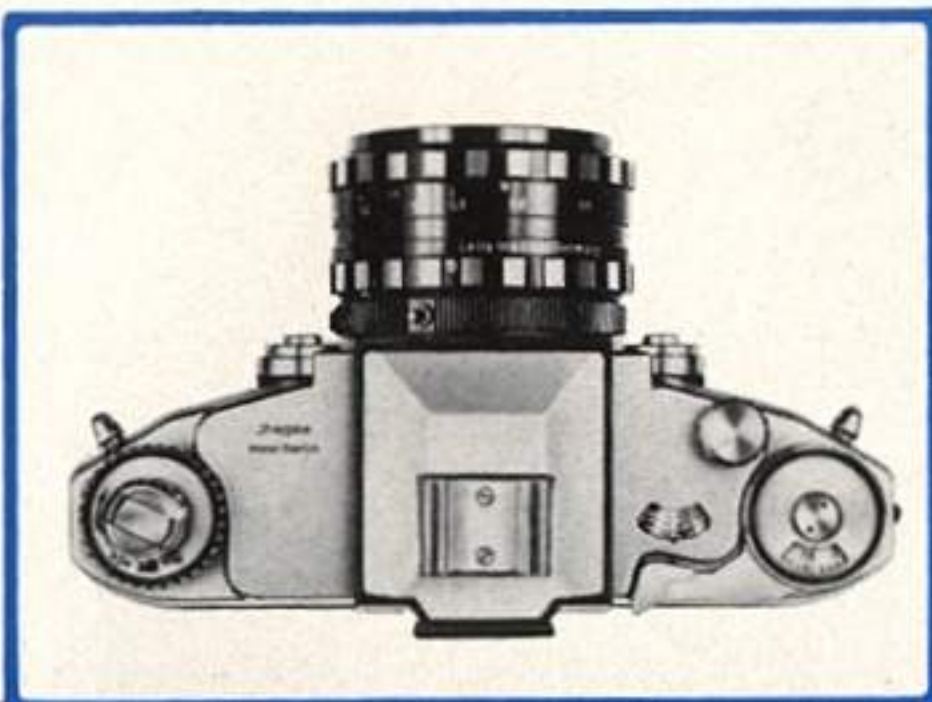

Zeitenscheibe - von 2 s bis  $\frac{1}{500}$  s  
 „B“ und „T“ - und Blitzlichteinstellung

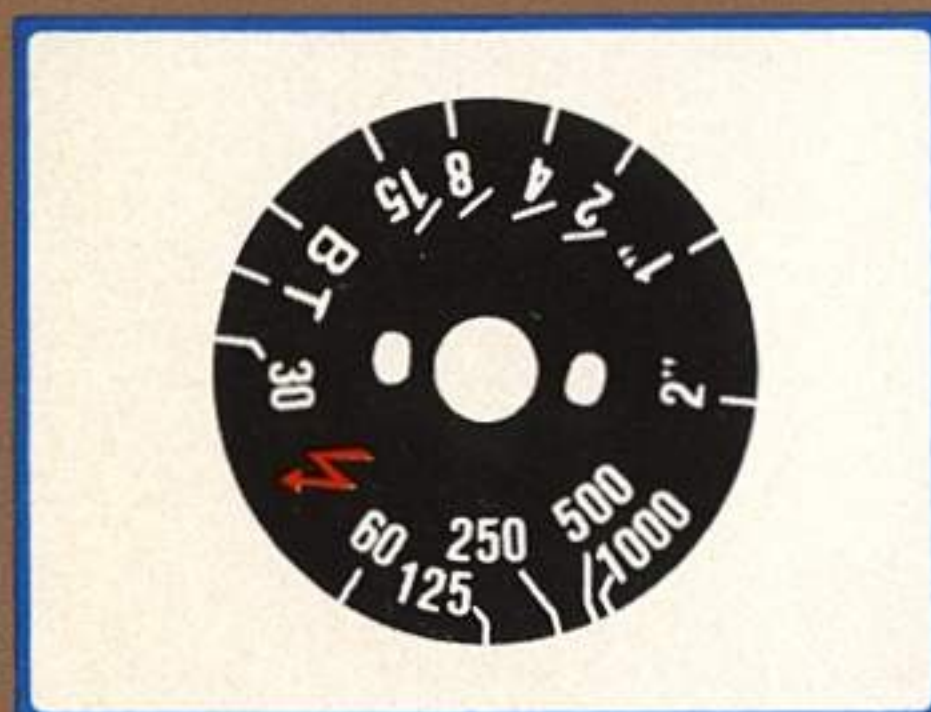

Clickstop-Drehknopf für kontinuierliche  
 Zeiteneinstellung (Einknopf-Einstellung)

Rückspulknopf mit ausgeklappter Rück-  
 spulkurbel

Neue Anordnung der Rückwandverriegelung (Rückwand aus verwindungs-  
 freiem Spritzguß)

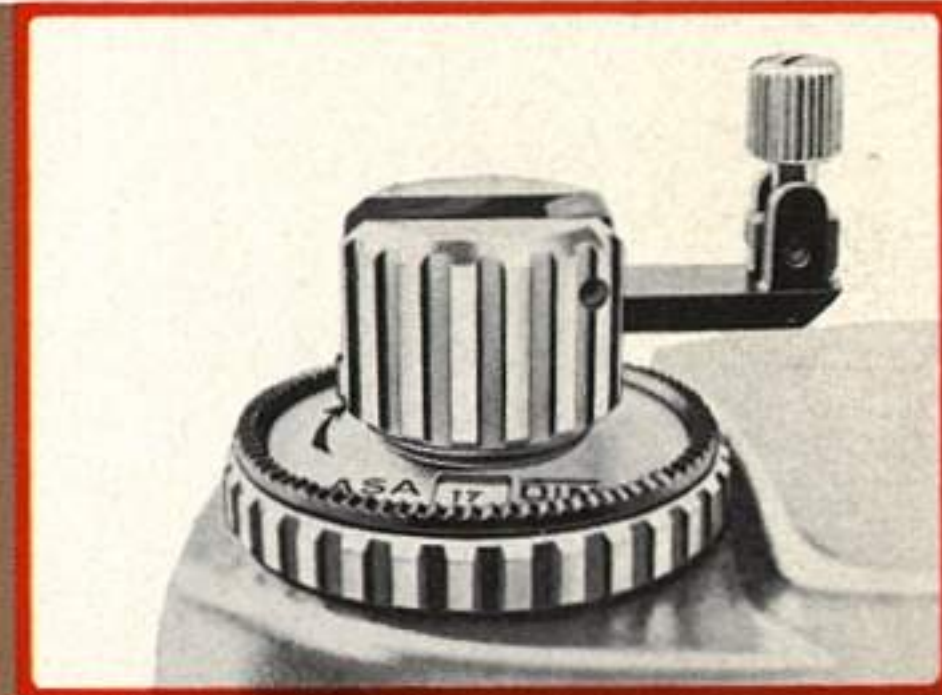
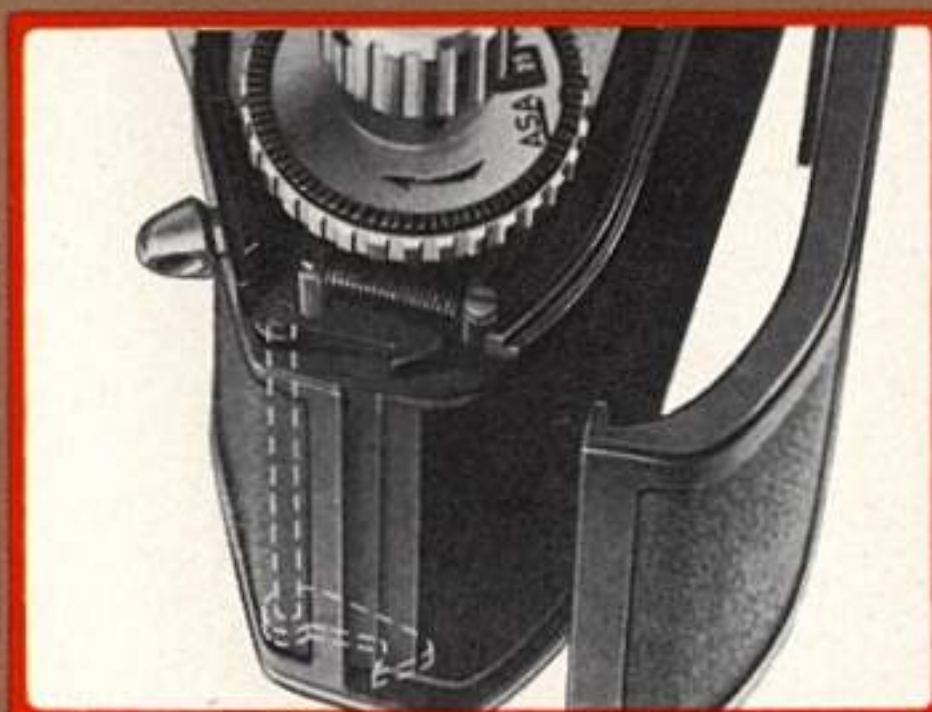

Selbstausröser mit Funktionsstop

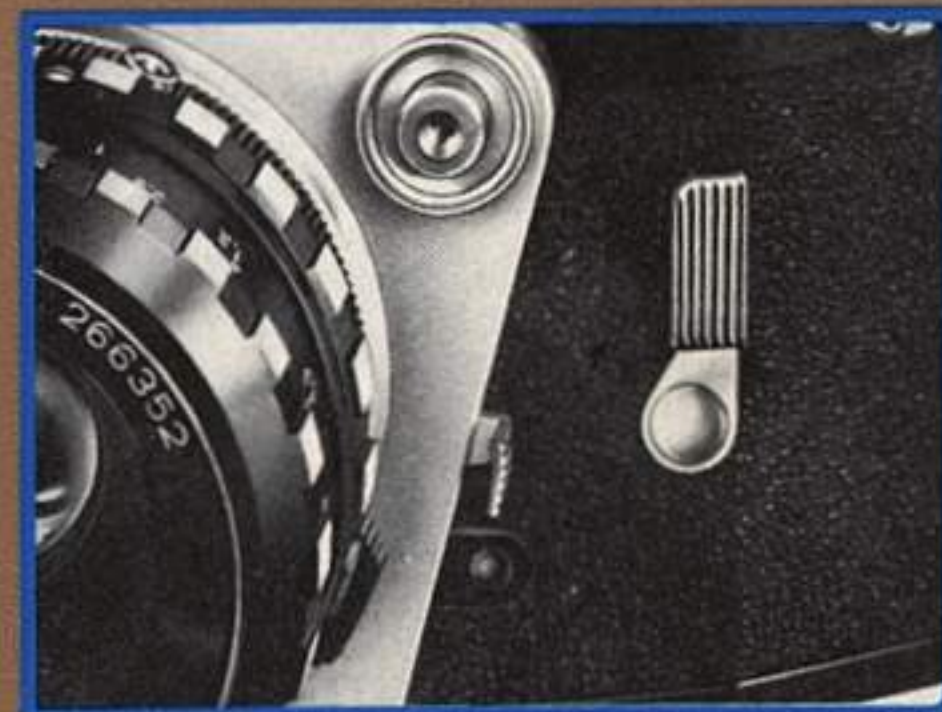

EXAKTA  
real



Die EXAKTA real zeichnet sich durch den übersichtlichen und sachlichen Bedienungskomfort aus.

Einstellskalen, Farbsignale des Bildzählwerks und Filmmerkscheibe sind gut sichtbar angelegt.

Die Bedienungsknöpfe, der Schnellaufzughebel und die Twin-Auslösung sind „handsympatisch“ und sicher zu bedienen.

Die EXAKTA real besitzt ein auswechselbares Suchersystem. Prismensucher und Lichtschachtsucher sind leicht gegeneinander austauschbar.

